

ДОГОВОР

№.....17-431/29.09.2017г.....

Днес, 29.09.2017 г. (дата на сключване), в град София, България, между страните:

(1) „ЧЕЗ РАЗПРЕДЕЛЕНИЕ БЪЛГАРИЯ“ АД, със седалище и адрес на управление: Република България, 1784 София, Столична община, район „Младост“, бул. „Цариградско шосе“ №159, БенчМарк Бизнес Център, вписано в Търговския регистър при Агенция по вписванията с ЕИК 130277958, тел.: 02/ 8958372, 8958423, факс: 02/ 9871862, Разплащателна сметка: Банка: Уникредит Булбанк АД; IBAN: BG43 UNCR 7630 1002 ERPB UL, BIC: UNCRBGSF, представлявано от Димитър Мобочуров Станчев..... – член на УС, наричано по-долу за краткост „ВЪЗЛОЖИТЕЛ“, от една страна,

и

(2) „АВТОМОТОР КОРПОРАЦИЯ“ АД, със седалище и адрес на управление: гр. София 1113, район „Изгрев“, ул. „Тинтява“ № 5А, и адрес за кореспонденция: гр. Божурище 2227, бул. „Европа“ № 157, тел. 02/ 80 22 103, факс: 02/ 80 22 106, e-mail: chukurliev@citroen.bg, вписано в Търговския регистър при Агенция по вписванията с ЕИК 000275929, Разплащателна сметка: Банка: SG ЕКСПРЕСБАНК АД, IBAN: BG52ТТВВ94001521037535, BIC: ТТВВВВ22, представлявано от Олга Кирилова Сандова - Кръстева - Изпълнителен директор, наричано по-долу за краткост „ИЗПЪЛНИТЕЛ“, от друга страна,

на основание чл. 112, ал. 1 от Закона за обществените поръчки (ЗОП) и в резултат на проведена процедура за възлагане на обществена поръчка с референтен № PPD 17-039, в обхвата на обособена позиция № 2 се сключи настоящият Договор, в който страните се споразумяха за следното:

I. ПРЕДМЕТ НА ДОГОВОРА

1.1. ВЪЗЛОЖИТЕЛЯТ възлага, а ИЗПЪЛНИТЕЛЯТ приема да извърши доставка и гаранционно (сервизно) обслужване и техническа поддръжка на 10 (десет) броя нови, неупотребявани моторни превозни средства – товарни микробуси, ползвани като мобилни кабелни лаборатории, произведени не по-рано от 6 месеца от датата на поръчката по т. 1.2., съгласно Техническата спецификация на ВЪЗЛОЖИТЕЛЯ, представляваща Приложение № 1 към Договора, и детайлно описани в Техническото и Ценово предложение на ИЗПЪЛНИТЕЛЯ, съставляващи съответно Приложения № 2 и Приложение № 3, неразделна част от Договора, и в съответствие с изискванията на настоящия Договор. Моторните превозни средства, предмет на доставката по настоящия договор, ще бъдат наречани по-нататък „стока/та“. Предметът на настоящия Договор включва и задължение за ИЗПЪЛНИТЕЛЯ да регистрира автомобилите в КАТ от името и за сметка на ВЪЗЛОЖИТЕЛЯ.

1.2. ВЪЗЛОЖИТЕЛЯТ изпраща на ИЗПЪЛНИТЕЛЯ писмена поръчка за доставка на 10 броя стоки по предмета на договора, чрез факс или e-mail. ИЗПЪЛНИТЕЛЯТ е длъжен да изпрати потвърждение, че приема поръчката. Срокът за изпълнението ѝ започва да тече от деня следващ датата на поръчката.

1.3. ИЗПЪЛНИТЕЛЯТ доставя стоката/-ите с всички необходими за регистрация в КАТ документи, съгласно действащото законодателство в Република България. Регистрацията в КАТ се извършва от ИЗПЪЛНИТЕЛЯ за сметка на ВЪЗЛОЖИТЕЛЯ. ВЪЗЛОЖИТЕЛЯТ издава и предоставя необходимите пълномощни в полза на съответния представител на ИЗПЪЛНИТЕЛЯ, който ще извършва регистрацията.

1.4. Мястото на доставка е работна площадка на ВЪЗЛОЖИТЕЛЯ, находяща се на адрес: град София, ул. „Гинци“ № 3. Приемането на стоката/-ите, предмет на настоящия договор се извършва с двустранно подписан предавателно-приемателен протокол от страните или техни надлежно упълномощени представители, изготвен в 3 (три) еднообразни екземпляра, като един остава за ИЗПЪЛНИТЕЛЯ и два се предават на ВЪЗЛОЖИТЕЛЯ. Задължително е всяка една от стоките да е напълно окомплектована, отговаряща на изискванията и параметрите от Приложение № 1, и Приложение № 2 придружена със сертификат за произход и качество, ръководство за експлоатация и поддръжка на български език, сервизна книжка и документ за гаранция.

1.5. ИЗПЪЛНИТЕЛЯТ се задължава да осъществява услуги по гаранционно обслужване и техническа поддръжка на стоката за срока на стандартната гаранция в сервизни центрове (бази), оторизирани от производителя на марката товарни микробуси, ползвани като мобилни кабелни лаборатории. Информацията за сервизните центрове на територията на република България: адрес на обекта, имената на длъжностните лица, телефони и факсове, електронни пощи за подаване на заявки/ поръчки са описани в Приложение № 3, представляващо неразделна част от настоящия договор.

1.6. ВЪЗЛОЖИТЕЛЯТ изпраща на ИЗПЪЛНИТЕЛЯ писмена поръчка за техническо обслужване в гаранционния срок, чрез факс или e-mail. ИЗПЪЛНИТЕЛЯТ е длъжен да изпрати потвърждение, че приема поръчката.

1.7. Приемането на извършена услуга по техническо обслужване в гаранционния срок се извършва с двустранно подписан предавателно-приемателен протокол от страните или техни надлежно

упълномощени представители, изготвен в 2 (два) еднообразни екземпляра, по един за ИЗПЪЛНИТЕЛЯ и ВЪЗЛОЖИТЕЛЯ.

1.8. ВЪЗЛОЖИТЕЛЯТ има право да поръча допълнително количество стока/ки по настоящия договор, в рамките на срока по т. 3.2. или до достигане на максималната му стойност. В тези случаи ВЪЗЛОЖИТЕЛЯТ изпраща на ИЗПЪЛНИТЕЛЯ писмена поръчка за доставка в която се посочва допълнителното количество и мястото за доставка. Поръчката по настоящата точка се изпълнява от ИЗПЪЛНИТЕЛЯ в сроковете посочени в договора.

II. ЦЕНА И НАЧИН НА ПЛАЩАНЕ

2.1. Единичната цена на стоката е **35 589.00** (тридесет и пет хиляди петстотин осемдесет и девет) лева, без ДДС.

2.2. При осъществяване предмета на договора ВЪЗЛОЖИТЕЛЯТ заплаща на ИЗПЪЛНИТЕЛЯ сума за поръчаната по реда на т. 1.2, доставена и приета по реда на т. 1.4 стока, изчислена съгласно броя и единичната цена, описани в предходната алинея. Сумата, която се заплаща за доставената стока включва: мита, такси, придружаваща документация, транспортни, технически и всички други съпътстващи доставката разходи. При фактурирането се начислява дължимия в момента ДДС, според законодателството на Република България.

2.3. ВЪЗЛОЖИТЕЛЯТ заплаща извършването на техническо обслужване в гаранционния срок, съгласно официално публикуван ценоразпис на ИЗПЪЛНИТЕЛЯ на интернет адрес: shop.citroen.bg, за което след подписване на договора ще бъде предоставена на ВЪЗЛОЖИТЕЛЯ парола за достъп, и от които ще се ползват следните отстъпки: отстъпка от цената за труд: 30 %; и отстъпка върху цената на вложените части и/ или консумативи: 15 %.

2.4. При извършване на техническото обслужване в рамките на гаранционния срок ВЪЗЛОЖИТЕЛЯТ заплаща на ИЗПЪЛНИТЕЛЯ сума за заявената по реда на т. 1.6., извършена и приета по реда на т. 1.7. услуга по техническо обслужване в срока на стандартната гаранция на доставените товарни микробуси, ползвани като мобилни кабелни лаборатории. Сумата, която се заплаща за извършена услуга по техническо обслужване включва всички съпътстващи услугата разходи. При фактурирането се начислява дължимия в момента ДДС, според законодателството на Република България.

2.5. ВЪЗЛОЖИТЕЛЯТ извършва плащането по точки 2.2. и 2.4. чрез банков превод, в срок до 60 (шестдесет) календарни дни, считано от датата на представяне на оригинална фактура за стойността на доставката/услугата по техническо обслужване в гаранционния срок, предавателно-приемателен протокол и придружаващи доставката документи (за плащането по точка 2.2). Във фактурата трябва да бъдат посочени: № и дата на договора, № и дата на предавателно-приемателния протокол по т. 1.4. за извършена доставка на товарни микробуси, ползвани като мобилни кабелни лаборатории, съответно по т. 1.7. за извършена услуга по техническо обслужване в рамките на гаранционния срок и № на поръчката за доставка/ услуга по техническо обслужване в рамките на гаранционния срок.

2.6. ВЪЗЛОЖИТЕЛЯТ заплаща поръчаните, доставени и приети стоки и услуги по техническо обслужване в гаранционния срок по банкова сметка на ИЗПЪЛНИТЕЛЯ: Банка: SG ЕКСПРЕСБАНК АД, IBAN: BG52TTBB94001521037535, BIC: TTBBBG22.

2.7. Максималната стойност на договора не може да надвишава **700 000.00** (седемстотин хиляди) лева без ДДС.

III. СРОКОВЕ

3.1. Срокът за доставка и предаване на стоката от ИЗПЪЛНИТЕЛЯ на ВЪЗЛОЖИТЕЛЯ е 90 (деветдесет) календарни дни от датата на поръчката по т. 1.2., изпратена чрез факс или e-mail от страна на ВЪЗЛОЖИТЕЛЯ. За дата на доставката ще се счита датата на двустранно подписания от страните предавателно-приемателен протокол.

3.2. Срокът на договора е 60 /шестдесет/ месеца, считано от датата на подписването му от страните или до изтичане на гаранционния срок на доставените товарни микробуси, ползвани като мобилни кабелни лаборатории, посочен в точка 3.3. по-долу и удовлетворяването на всички претенции на ВЪЗЛОЖИТЕЛЯ, свързани с гаранционната отговорност на ИЗПЪЛНИТЕЛЯ, в зависимост от това, кое от събитията ще настъпи първо по време. С настъпването на първото по време от така посочените събития, договорът за обществена поръчка се прекратява автоматично, без да е необходимо изпращането на уведомление или предизвестие на която и да е от страните до другата страна.

3.3. Определеният от производителя гаранционен срок на стоката е 60 (шестдесет) месеца или 200 000 (двеста хиляди) км (което настъпи първо по време) и започва да тече от датата на двустранно подписване на предавателно-приемателен протокол за доставка на стоката.

3.4. Срокът за отстраняване на неизправности, възникнали поради фабрични дефекти на части на товарни микробуси, ползвани като мобилни кабелни лаборатории или в следствие от тях през време на гаранционния срок в сервизна база на ИЗПЪЛНИТЕЛЯ е до 5 (пет) работни дни.

3.5. Срокът за извършване на техническо обслужване в рамките на гаранционния срок е до 1 (един) работен ден, считано от датата на поръчката по т. 1.6., изпратена чрез факс или e-mail от страна на ВЪЗЛОЖИТЕЛЯ.

IV. ПРАВА И ЗАДЪЛЖЕНИЯ НА ИЗПЪЛНИТЕЛЯ

4.1. ИЗПЪЛНИТЕЛЯТ има право да получи уговорената цена на поръчаната, доставена и приета стока по реда и при условията на този договор.

4.2. ИЗПЪЛНИТЕЛЯТ е длъжен да достави договорената стока във вид, качество и с технически характеристики и комплектовка, отговарящи на условията и изискванията от Приложение № 1 и в срока, посочен в настоящия договор.

4.3. ИЗПЪЛНИТЕЛЯТ се задължава да уведоми писмено ВЪЗЛОЖИТЕЛЯ най-малко три дни преди извършване на регистрация в КАТ на стоката и очакваната дата на пристигането на стоката на мястото на доставка. Неизпълнението на това задължение освобождава ВЪЗЛОЖИТЕЛЯ от забава на приемането за същия срок.

4.4. ИЗПЪЛНИТЕЛЯТ се задължава за срока на стандартната гаранция на доставените стоки - товарни микробуси, ползвани като мобилни кабелни лаборатории да извършва тяхното техническо обслужване, за сметка на ВЪЗЛОЖИТЕЛЯ. За гаранционно обслужване и техническа поддръжка на стоката, ИЗПЪЛНИТЕЛЯТ се задължава да разполага със собствени, наети или ползвани на друго правно основание сервизни бази, оторизирани от производителя на марката МПС, находящи се най-малко на територията на две от областите, на които ВЪЗЛОЖИТЕЛЯТ осъществява своята дейност (а именно: областите Видин, Враца, Ловеч, Монтана, Плевен, София – град и София – област, Перник, Кюстендил и Благоевград), посочени в Приложение № 4 от настоящия договор. В случай на промяна на посочени в Приложение № 4 сервизни бази, ИЗПЪЛНИТЕЛЯТ е длъжен да уведоми ВЪЗЛОЖИТЕЛЯ в срок от 5 работни дни. В случай че в срок от **5 (пет) работни дни** от датата на уведомяването ВЪЗЛОЖИТЕЛЯТ не възрази писмено срещу промяната на сервизните бази, списъкът от **Приложение № 4** се счита за актуализиран.

4.5. ИЗПЪЛНИТЕЛЯТ се задължава за срока на стандартната гаранция на доставените стоки (товарни микробуси, ползвани като мобилни кабелни лаборатории) да извършва за своя сметка репатриране и ремонт на появили се фабрични/гаранционни дефекти. В случай когато срокът за ремонтване (5 работни дни, съгласно т. 3.4 по-горе) се просрочи, ИЗПЪЛНИТЕЛЯТ се задължава да предостави безвъзмездно на ВЪЗЛОЖИТЕЛЯ заместващ микробус, сходен клас за ползване до ремонтване на повредата.

4.6. ИЗПЪЛНИТЕЛЯТ е длъжен да осигури регулярното гаранционно обслужване на стоката/-ите в оторизирани сервизни центрове (бази) посочени в Приложение № 4, и при следните срокове и обхват на гаранции:

- a) Гаранция на покритията - 36 месеца, след датата посочена в предавателно-приемателният протокол подписан при доставката – за липса на корозия по видимите боядисани повърхности, независимо от пробега. В случай че се констатира корозия, ИЗПЪЛНИТЕЛЯТ се задължава да ремонтира или смени безплатно всеки дефектирал детайл по стоката, обект на гаранционните условия.
- b) Гаранция срещу корозия по каросерията (корозия по металните и конструктивни елементи) - 10 години, след датата посочена в предавателно-приемателния протокол, подписан при доставката, независимо от пробега. В случай че се констатира корозия по металните и конструктивни елементи, ИЗПЪЛНИТЕЛЯТ се задължава да ремонтира или смени безплатно всеки дефектирал детайл по стоката, обект на гаранционните условия.

4.7. ИЗПЪЛНИТЕЛЯТ е длъжен да следи за надлежното попълване на сервизната книжка, съпровождаща съответния товарен микробус, ползван като мобилна кабелна лаборатория за срока на неговата гаранционна поддръжка.

4.8. ИЗПЪЛНИТЕЛЯТ е длъжен да подготви и предаде подробни инструкции, относно задълженията на ВЪЗЛОЖИТЕЛЯ като собственик, за поддръжка и сервиз на товарните микробуси, ползвани като мобилни кабелни лаборатории в срок до 5 (пет) работни дни от подписването на договора.

4.9. ИЗПЪЛНИТЕЛЯТ се задължава да определи свои представители за изпълнението на договора (приемане на поръчките, доставка и предаване на стоките с предавателно-приемателни протоколи) и да представи на Възложителя списък с имената и координатите им в срок до 5 (пет) работни дни от подписването на договора. При промяна упълномощените по предходното изречение лица, в срок до три дни от настъпване на промяната, ИЗПЪЛНИТЕЛЯТ представя нов списък на ВЪЗЛОЖИТЕЛЯ с дата на промяната и положени подпис и печат.

4.10. За извършване на работите по договора ИЗПЪЛНИТЕЛЯТ няма да използва подизпълнител/и.

4.11. ИЗПЪЛНИТЕЛЯТ е длъжен да сключи договор/-и за подизпълнение с посоченият/-те в офертата му подизпълнител/-и в **14-дневен** срок от сключване на настоящия договор и да предостави екземпляр/-и от договора/-те за подизпълнение на ВЪЗЛОЖИТЕЛЯ в **3-дневен** срок, считано от датата на сключването му/-им, както и да предоставя на възложителя информация за плащанията по договорите за подизпълнение.

4.12. ИЗПЪЛНИТЕЛЯТ няма право да възлага изпълнението на една или повече от работите, включени в предмета, на лица, които не са подизпълнители.

4.13. ИЗПЪЛНИТЕЛЯТ има право да замени подизпълнителя/ите по т. 4.10 когато:

- a. За подизпълнителя/ите е налице или възникне обстоятелство чл. 54, ал. 1 от ЗОП;
- б. Подизпълнителят/ите не отговарят на нормативно изискване за изпълнение на работите, включени в предмета на договора за подизпълнение;

в. Договорът за подизпълнение е прекратен по вина на подизпълнителя/ите, включително ако подизпълнителя/ите превъзлагат една или повече работи, включени в предмета на договора за подизпълнение.

4.14. ИЗПЪЛНИТЕЛЯТ е длъжен да прекрати договор за подизпълнение, ако по време на изпълнението му възникне обстоятелство по чл. 54, ал. 1 от ЗОП, както и ако подизпълнителя превъзлага една или повече работи, включени в предмета на договора за подизпълнение.

4.15. В случаите по т. 4.13. и т. 4.14. ИЗПЪЛНИТЕЛЯТ сключва нов договор за подизпълнение или допълнително споразумение към договор за подизпълнение и изпраща оригинален екземпляр на възложителя в срок до **3 (три) дни** от датата на сключване заедно с доказателства за липса на обстоятелствата по чл. 54, ал. 1 от ЗОП за подизпълнителя.

4.16. Сключване на договор за подизпълнение или на допълнително споразумение към договор за подизпълнение не освобождава ИЗПЪЛНИТЕЛЯ от отговорността му за изпълнение на настоящия договор. Използване на подизпълнител/и не изменя задълженията на ИЗПЪЛНИТЕЛЯ по договора. ИЗПЪЛНИТЕЛЯ отговаря за действията на подизпълнителя/ите като за свои действия.

4.17. Приложимите клаузи на договора са задължителни за изпълнение от подизпълнителя/ите.

4.18. Подизпълнителите нямат право да превъзлагат една или повече от дейностите, които са включени в предмета на договора, за подизпълнение.

V. ПРАВА И ЗАДЪЛЖЕНИЯ НА ВЪЗЛОЖИТЕЛЯ

5.1. ВЪЗЛОЖИТЕЛЯТ има право да получи поръчаната стока в срока и при условията на настоящия договор и да упражнява контрол и съдействие на ИЗПЪЛНИТЕЛЯ по всяко време на изпълнение предмета на договора.

5.2. ВЪЗЛОЖИТЕЛЯТ е длъжен да изплати на ИЗПЪЛНИТЕЛЯ договорената цена за доставената и приета стока, и цената за техническото обслужване в рамките на гаранционния срок, съгласно условията на този договор.

5.3. ВЪЗЛОЖИТЕЛЯТ се задължава да определи свои представители за приемане и извършване на входящ контрол за качество на доставената стока. Списък с имената и координатите им се представят на ИЗПЪЛНИТЕЛЯ в срок до 5 (пет) работни дни от подписването на договора.

5.4. При наличие на възражения от извършен входящ контрол, ВЪЗЛОЖИТЕЛЯТ е длъжен да състави протокол с констатации, който предава на ИЗПЪЛНИТЕЛЯ и посочва срок за отстраняване, който трябва да е подходящ и достатъчен според обстоятелствата.

5.5. При откриване на несъответствия, недостатъци и/или дефекти при приемане на стоката по предмета на договора, ВЪЗЛОЖИТЕЛЯТ разполага с правата, предвидени в чл. 265 от ЗЗД.

VI. ГАРАНЦИЯ ЗА ИЗПЪЛНЕНИЕ НА ДОГОВОРА

6.1. При подписване на договора ИЗПЪЛНИТЕЛЯТ представя гаранция за изпълнение в размер на 35 000.00 (тридесет и пет хиляди) лева, представляващи 5% от максималната стойност на договора, определена в т. 2.5, под формата на депозит по сметка на „ЧЕЗ РАЗПРЕДЕЛЕНИЕ БЪЛГАРИЯ“ АД, както следва: „Уникредит Булбанк“ АД, BIC: UNCRBGSF, IBAN: BG43 UNCR 7630 1002 ERPB UL, или под формата на безусловна, неотменяема банкова гаранция издадена в полза на ВЪЗЛОЖИТЕЛЯ, със срок на валидност 63 /шестдесет и три/ месеца, считано от датата на поканата за сключване на договора за обществена поръчка, с възможност да се усвоява изцяло или на части или гаранция под формата на застраховка, която обезпечава изпълнението чрез покритие на отговорността на ИЗПЪЛНИТЕЛЯ. Банковата гаранция за изпълнение на договора следва да е издадена най-рано на датата на получаване на поканата за сключване на настоящия договор.

6.2. Гаранцията за изпълнение ще служи за общо обезпечение по договора и ще компенсира на ВЪЗЛОЖИТЕЛЯ всякакви вреди и загуби, причинени вследствие виновно неизпълнение/забава на договорни задължения от страна на ИЗПЪЛНИТЕЛЯ. В случай че претърпените вреди на ВЪЗЛОЖИТЕЛЯ са в по-голям размер от размера на гаранцията за изпълнение, ВЪЗЛОЖИТЕЛЯТ има право да потърси обезщетение за разликата до действителния размер на вредите по общия съдебен ред пред компетентния български съд със седалище в гр. София.

6.3. В случай на удовлетворяване за неустойки или обезщетения от внесената/учредена гаранция за изпълнение, ВЪЗЛОЖИТЕЛЯТ уведомява писмено ИЗПЪЛНИТЕЛЯ, като последният е длъжен да попълни гаранцията за изпълнение до размерът ѝ определен в т. 6.1. по-горе. Допълването на гаранцията за изпълнение се извършва в срок до 14 (четирнадесет) дни от датата на получаването на уведомлението за това. Ако ИЗПЪЛНИТЕЛЯТ не попълни гаранцията за изпълнение до размерът ѝ, уговорен в т. 6.1, ВЪЗЛОЖИТЕЛЯТ може да прекрати (развали) договора поради неизпълнение с 15-дневно предизвестие до ИЗПЪЛНИТЕЛЯ.

6.4. ВЪЗЛОЖИТЕЛЯТ освобождава гаранцията за изпълнение на Договора на етапи и при условия, както следва:

6.4.1. частично освобождаване в размер на 50 % (петдесет процента) от стойността на Договора в размер на 17 500.00 (седемнадесет хиляди и петстотин) лева, в срок от 10 (десет) дни, след подписване на Приемо-предавателния протокол по алинея 1.4., при условие, че сумите по гаранцията не са задържани, или не са настъпили условия за задържането им,

6.4.2. окончателно освобождаване на остатъчната сума по гаранцията се извършва в срок до 60 дни след изтичане срока на договора или прекратяването му на друго правно основание без вина на ИЗПЪЛНИТЕЛЯ, ако неговото изпълнение е надлежно и ВЪЗЛОЖИТЕЛЯТ го е приел при условията на този договор.

6.5. Ако ИЗПЪЛНИТЕЛЯТ е представил банкова гаранция за изпълнение на Договора, преди частичното ѝ освобождаване следва да представи гаранция за изпълнение в остатъчния изискуем по Договора размер на гаранцията след приспадане на сумата по точка 6.4.1.

6.6. Ако ИЗПЪЛНИТЕЛЯТ е внесъл гаранцията за изпълнение на Договора по банков път, ВЪЗЛОЖИТЕЛЯТ освобождава съответната част от нея в срока и при условията на точка 6.4.

6.7. ВЪЗЛОЖИТЕЛЯТ не дължи лихва на ИЗПЪЛНИТЕЛЯ за времето през което гаранцията за изпълнение законно е престояла у него. ВЪЗЛОЖИТЕЛЯТ не дължи на ИЗПЪЛНИТЕЛЯ заплащане на разноски и такси, свързани с учредяването и поддържането на банковата гаранция или застраховката, за срока през който гаранцията законно е в държане и разпореждане на ВЪЗЛОЖИТЕЛЯ.

VII. ОТГОВОРНОСТИ

7.1. При забава на изпълнение на задължение по този Договор, с изключение на случаите по т. 8.1 на договора, ИЗПЪЛНИТЕЛЯТ дължи на ВЪЗЛОЖИТЕЛЯ неустойка в размер равен на 1% за всеки пълен ден забава, но не повече от 10 % общо върху стойността на неизпълненото задължение. Ако стойността на неизпълненото задължение не може да се определи, размерът на тази неустойка се изчислява върху стойността на максималната обща стойност на Договора, определена в т. 2.7. по-горе.

7.2. За всеки отделен случай на неизпълнение на задълженията в рамките на гаранционния срок (с изключение на случаите по т. 8.1), ИЗПЪЛНИТЕЛЯТ дължи на ВЪЗЛОЖИТЕЛЯ неустойка, равна на 10% от стойността на реално доставена, но дефектна (неизправна) стока, по отношение на която е възникнало неизпълненото гаранционно задължение.

7.3. ВЪЗЛОЖИТЕЛЯТ има право да претендира неустойка в размер на 50% от стойността на гаранцията за изпълнение на Договора, посочена в т. 6.1, в следните случаи:

- (1) при прекратяване на Договора по т. 9.1., ал. 2;
- (2) при отказ на ИЗПЪЛНИТЕЛЯ да изпълни поръчка за доставка или изпълнение на услуга при условията на този Договор;
- (3) при прекратяване на Договора по т. 9.1., ал. 3 и ал. 4;
- (4) при констатиране от страна на ВЪЗЛОЖИТЕЛЯТ, че ИЗПЪЛНИТЕЛЯТ не изпълнява своето задължение по т. 4.5. от Договора.

7.4. При забава за плащане ВЪЗЛОЖИТЕЛЯТ дължи на ИЗПЪЛНИТЕЛЯ обезщетение в размер на законната лихва за забава (равна на основния лихвен процент (ОЛП), обявен от БНБ, плюс 10 %), начислена върху стойността на закъснялото плащане за периода на забавата, като стойността на обезщетението не може да бъде повече от 10 % от стойността на забавеното плащане.

7.5. Неустойките по настоящия Договор се заплащат в срок до 10 (десет) календарни дни, считано от датата на писмената претенция за тях от изправната до неизправната страна. ВЪЗЛОЖИТЕЛЯТ има право, ако в определения срок за плащане на дължимата неустойка ИЗПЪЛНИТЕЛЯТ не изпълни задължението си, да се удовлетвори за сумата на неустойката от гаранцията за изпълнение на Договора в съответствие с т. 6.2. по-горе или да я прихване от следващо дължимо плащане по Договора.

7.6. В случай, че не е уговорено друго, неустойките се начисляват върху стойността на закъснялото/ неизпълнено задължение по Договора, без ДДС. В случай че стойността на това задължение не може да бъде определена, неустойката се изчислява върху размера на максималната обща стойност на Договора, определена в т. 2.7.

7.7. В случаите, когато посочените по-горе неустойки не покриват действителния размер на претърпените от ВЪЗЛОЖИТЕЛЯ вреди, той може да търси от ИЗПЪЛНИТЕЛЯ по съдебен ред разликата до пълния размер на претърпените вреди и пропуснатите ползи.

7.8. При нарушаване на задължение по раздел 11 по-долу, виновната страна дължи на изправната страна неустойка за всеки конкретен случай на нарушение в размер на 50% от гаранцията за изпълнение, заедно с обезщетяване на всички вреди над сумата на неустойката, настъпили вследствие нарушаване на задълженията по раздел 11 от Договора.

7.9. В случай, че ИЗПЪЛНИТЕЛЯТ не изпълни задължението си по т. 4.11. от настоящия договор да сключи договор/-и за подизпълнение с посоченият/-те в офертата му подизпълнител/-и в 14-дневен срок от сключване на настоящия договор, то той дължи неустойка в размер на 2 000 лева.

7.10. В случай, че ИЗПЪЛНИТЕЛЯТ не изпълни задължението си да изпрати на ВЪЗЛОЖИТЕЛЯ оригинален/-и екземпляр/-и от договора или анекса с подизпълнителя в срок до 3 (три) дни от датата на сключване на договор/-и за подизпълнение/допълнително споразумение към договор за подизпълнение по т. 4.11. и т. 4.15. от настоящия договор, то той дължи неустойка в размер на 2 000.00 лева за всеки конкретен случай на нарушение.

VIII. НЕПРЕОДОЛИМА СИЛА ИЛИ НЕПРЕДВИДИМИ СЪБИТИЯ

8.1. В случай на непреодолима сила по смисъла на чл. 306 от Търговския закон или на непредвидими събития и доколкото тези събития се отразяват върху изпълнението на задълженията на двете страни

по договора, сроковете за изпълнение трябва да бъдат удължени за времето, през което е траела непреодолимата сила или непредвидимите събития. Страните се споразумяват за непредвидими събития да се считат издадени или изменени нормативни или ненормативни актове на държавни или общински органи, настъпили по време на изпълнение на договора, които се отразяват на изпълнението на задълженията, на която и да е от страните.

8.2. Двете страни трябва взаимно да се уведомяват писмено за началото и края на тези събития, както следва:

8.2.1. за непреодолимата сила известието трябва да бъде потвърдено от Търговската камара на страната, в която е настъпило, и да бъде изпратено на другата страна до **14 (четирнадесет) дни** след започването му.

8.2.2. за непредвидимите събития – в **14-дневен срок** от издаването или изменението на нормативен или ненормативен акт на държавен или общински орган.

8.3. В случай на непреодолима сила или непредвидимо събитие в страната на ИЗПЪЛНИТЕЛЯ и/или ВЪЗЛОЖИТЕЛЯ и ако то доведе до закъснение в изпълнението на задълженията на някоя от страните за повече от **1 (един) месец**, всяка от страните има право да прекрати договора по т. 9.3.

IX. РАЗВАЛЯНЕ И ПРЕКРАТЯВАНЕ НА ДОГОВОРА

9.1. ВЪЗЛОЖИТЕЛЯТ има право:

(1) да развали договора в случаите на т. 4.5., или при неизпълнението на т. 4.6. от договора;

(2) да прекрати договора с **10-дневно писмено** предизвестие отправено до ИЗПЪЛНИТЕЛЯ при забава на ИЗПЪЛНИТЕЛЯ с повече от **30 (тридесет) дни**, без да са налице обстоятелствата по т. 8.1, като в този случай ВЪЗЛОЖИТЕЛЯТ има право на неустойката по т. 7.3., ал. 1;

(3) да прекрати договора с **30-дневно писмено** предизвестие до ИЗПЪЛНИТЕЛЯ, при повторна доставка на дефектна стока или на стока, неотговаряща на изискванията на ВЪЗЛОЖИТЕЛЯ, посочени в договора и в приложенията към него, като в този случай ИЗПЪЛНИТЕЛЯТ дължи неустойката по т. 7.3., ал. 3.

(4) да прекрати договора без предизвестие, в случай че са отправяни три или повече претенции (които не е задължително да са последователни) за гаранционни дефекти на доставената стока, дори същите да са били отстранени. В този случай ИЗПЪЛНИТЕЛЯТ дължи неустойката по т. 7.3., ал. 3.

9.2. Настоящият договор може да се прекратява по взаимно писмено съгласие на страните по всяко време, като двете страни уреждат взаимоотношенията си до момента на прекратяването с писмено споразумение.

9.3. В случаите на т. 8.3., всяка от страните има право да прекрати договора с **10-дневно писмено** предизвестие до другата страна.

9.4. Договорът се прекратява и при условията на т. 3.2.

9.5. ВЪЗЛОЖИТЕЛЯТ има право да прекрати (развали) едностранно договор в случаите на т. 6.3. по-горе.

9.6. Настоящият Договор може да бъде прекратен:

9.6.1. с 1-месечно писмено предизвестие от страна на ВЪЗЛОЖИТЕЛЯ към ИЗПЪЛНИТЕЛЯ.

9.6.2. с 6-месечно писмено предизвестие от страна на ИЗПЪЛНИТЕЛЯ към ВЪЗЛОЖИТЕЛЯ.

9.7. Извън хипотезите по предходните точки, настоящият Договор се разваля и на общо основание при условията и по реда на чл. 87 от Закона за задълженията и договорите (ЗЗД).

X. РЕШАВАНЕ НА СПОРОВЕ

10.1. Всички спорове, възникнали във връзка с тълкуването и/или изпълнението на договора, се решават чрез преговори и постигане на взаимно изгодни договорености, материализирани в писмена форма за валидност.

10.2. Всички спорове, породени от този договор или отнасящи се до него, включително споровете, породени или отнасящи се до неговото тълкуване, недействителност, изпълнение или прекратяване, както и споровете за полъване празноти в него или приспособяването му към нововъзникнали обстоятелства, за които не е постигнато съгласие по реда на предходната точка, ще бъдат разрешавани по общия гражданскоправен ред, от компетентния съд в Република България със седалище в гр. София.

10.3. Отнасянето на спора за решаване от компетентния съд не ще се счита за причина за спирането на изпълнението на други задължения по настоящия договор, които нямат отношение към предмета на спора.

10.4. Решение от компетентен съд или изменение на законодателството, което прави някое от условията на този договор невалидно, недействително или неизпълнимо, ще се отнася само до това условие и няма да прави целия договор или някакво друго условие от него невалиден, недействителен или неизпълним и всички други условия на договора ще останат в пълна сила и ефект, така както са уговорени от страните. Страните поемат задължението да положат всички усилия, за да се договорят за заместващо условие на невалидното, недействителното или неизпълнимото условие с валидно, действително и изпълнимо условие, което най-близо отразява целта на невалидното, недействителното или неизпълнимото условие.

XI. КОНФИДЕНЦИАЛНОСТ

11.1. Страните се задължават да пазят и да не допускат разпространяването на информацията определена за конфиденциална, получена от всяка от страните по повод сключването или по време на срока на действие на този договор, както и да използват тази информация единствено за целите на изпълнението. Страните ще считат за конфиденциална информацията съдържаща се в договора и информацията във връзка с начина на изпълнението му, както и всяка информация която се съдържа на хартиен или магнитен носител и е създадена или предоставена на някоя от страните във връзка с изпълнението на договора. Конфиденциална е и всяка информация, която е станала достъпна на някоя от страните по повод изпълнението на договора и която представлява ноу-хау, схеми на складове съответно схеми за достъп и охрана или фирмена тайна на другата страна, или която е определена изрично при предоставянето ѝ от съответната страна за конфиденциална. Конфиденциална е и информацията свързана с лични данни, станали известни на някоя от страните във връзка със сключването или изпълнението на договора.

11.2. Страните се съгласяват, че въпреки прекратяването на този договор поради каквато и да е причина, клаузите свързани с конфиденциалност, ще са в сила и задълженията във връзка с тях ще бъдат валидни за период от **2 (две) години след** прекратяване на договора.

11.3. Клаузите за конфиденциалност не се прилагат, когато някоя от страните е длъжна да предостави информация по договора на компетентен държавен орган, който е поискал тази информация във връзка с правомощията му по закон. При предоставяне на информация по тази точка, страната която я дава е длъжна незабавно да уведоми писмено другата страна.

XII. ЗАКЛЮЧИТЕЛНИ РАЗПОРЕДБИ

12.1. Договорът влиза в сила считано от датата на подписването му от страните.

12.2. Настоящият договор може да бъде изменен и/или допълван по инициатива на всяка една от страните чрез двустранно подписано споразумение, доколкото изменението и допълнението не влизат в противоречие с разпоредбите на ЗОП.

12.3. За случаи, неуредени с разпоредбите на настоящия договор, се прилагат: Търговският закон, ЗЗД и другите действащи в Република България нормативни актове.

12.4. За целите на този договор търговските адреси на страните са както следва:

• на ВЪЗЛОЖИТЕЛЯ:

Република България, гр. София 1784, бул. "Цариградско шосе" № 159, БенчМарк Бизнес Център.

• на ИЗПЪЛНИТЕЛЯ:

Република България, гр. Божурище 2227, бул. „Европа“ № 157.

12.5. Ако някоя от страните промени посочените в предходната точка адреси, без да уведоми другата страна, последната не отговаря за не получените съобщения, призовки и други подобни.

12.6. Всички съобщения и уведомления на страните по настоящия договор ще се извършват само в писмена форма, като условие за действителност. Тази форма ще се счита за спазена, ако съобщението е изпратено по e-mail или факс, доколкото съществува техническа възможност за установяване на момента на получаване на съобщението/уведомлението чрез генериране на известие за доставяне от техническото средство на изпращане.

12.7. Неразделна част от настоящия договор са следните приложения:

Неразделна част от настоящия договор са следните приложения:

1. Приложение № 1 – Техническа спецификация;
2. Приложение № 2 – Техническо предложение на Изпълнителя;
3. Приложение № 3 – Цени (отстъпки). Ценово предложение на Изпълнителя;
4. Приложение № 4 – Списък с оторизираните сервизни центрове (бази) от производителя на товарните микробуси;
5. Гаранция за изпълнение на договора.

Настоящият договор се състави в два еднакви оригинални екземпляра на български език – по един за всяка от страните, които след като се запознаха с него и приеха съдържанието му го подписаха чрез своите представители, както следва:

ЗА ВЪЗЛОЖИТЕЛЯ:

ЗА ИЗПЪЛНИТЕЛЯ:

.....
/Виктор Станчев/

.....
/Олга Кирилова Сандова Кръстева/

ТЕХНИЧЕСКА СПЕЦИФИКАЦИЯ ЗА ОБОСОБЕНА ПОЗИЦИЯ № 2: ТОВАРНИ МИКРОБУСИ, ПОЛЗВАНИ КАТО МОБИЛНИ КАБЕЛНИ ЛАБОРАТОРИИ

Раздел-1. Техническа спецификация

1. Минимални работни изисквания:

Технически характеристики	Минимално изискване
МПС	товарен микробус
Тип	единична кабина, фургон (остъклен)
Данни за срок на производство	произведени не по-рано от 6 месеца от датата на поръчката
Гориво	дизел
Мощност ДВГ	минимум 90 kW
Работен обем на двигателя	максимум 2500 см ³
Задвижване	предно/ задно
Скоростна кутия	ръчна
Брой скорости	минимум 6 предавки
Брой врати	4
Брой места + място на шофьора	2+1
Вътрешни размери на фургона (товарно помещение)	минимум дължина 3300 мм
	минимум ширина 1670 мм
	минимум височина 1820 мм
Технически допустима максимална маса	максимум 3.5 т
Товароносимост	минимум 1300 кг.
Задно окачване	усилено (посочва се какво)
Предни спирачки	да, дискови
Задни спирачки	да, дискови
Размер джанти	минимум 15 цола
ABS (anti-lock braking system)	да
Системата за защита от прибоксуване (Traction Control System)	да
Сервоусилвател на спирачното усилие	да
Усилен акумулатор	да (посочва се какъв)
Сервоусилвател на волана	да (посочва се какъв)
Разход на гориво* - комбиниран	по-малък или равен на 9 л./ 100 км.
Боя	основен цвят (бял)
Защита от корозия (лаково покритие)	да
Екологичен стандарт	минимум EURO V (или еквивалент)

2. Минимални функционални изисквания за оборудване:

- 2.1. Airbag за водача и пътниците до него;
- 2.2. Триточкови предпазни колани за водача и пътниците до него;
- 2.3. Преградна стена, отделяща кабината от товарния отсек;
- 2.4. Дясна остъклена странична плъзгаща се врата;
- 2.5. Лява остъклена страна на фургона;
- 2.6. Задна неостъклена врата с две крила отварящи се на 270°;
- 2.7. Тонирани стъкла на фургона;
- 2.8. Автономен отоплител за темпериране на апаратурата във фургона;
- 2.9. Изолационно гумено покритие за пода на фургона, поставено върху настилка от изолационен материал;
- 2.10. Комплект гумирани стелки за пода на кабината;
- 2.11. Двуместна пътническа седалка до водача;
- 2.12. Шофьорска седалка - регулируема по височина, дължина и наклон с подлакътник;
- 2.13. Облегалки за глава с регулиране - 3 бр.;
- 2.14. Фарове за мъгла;
- 2.15. Задна светлина за мъгла;
- 2.16. Предни чистачки с пръскачи;
- 2.17. Външни странични огледала с подгряване и електрическо регулиране;

- 2.18. Сенници за предното стъкло;
- 2.19. Аудио система с радиоприемник нисък клас;
- 2.20. Тапицерия нисък клас;
- 2.21. Бордкомпютър, даващ информация за среден разход на гориво, моментен разход гориво, оставаш пробег до следващо зареждане на автомобила с гориво и др.;
- 2.22. Имобилайзер;
- 2.23. Климатик с регулиране на степени и температурата;
- 2.24. Парно с регулиране на степени и температурата;
- 2.25. Електрически стъкла;
- 2.26. Индикатор за ниво на масло;
- 2.27. Оборотомер;
- 2.28. Осветление в кабината и фургона;
- 2.29. Джобове в предните врати;
- 2.30. Жабка;
- 2.31. Извод 12 V в кабината;
- 2.32. Извод 12 V във фургона;
- 2.33. Централно заключване с дистанционно управление;
- 2.34. Резервен ключ с дистанционно управление за централно заключване;
- 2.35. Предпазна метална кора под двигателя;
- 2.36. Предни и задни калобрани;
- 2.37. 4 бр. нови усиленни гуми;
- 2.38. Пълноразмерно резервно колело с инструменти за подмяна;
- 2.39. Аварийен комплект (аптечка, триъгълник, пожарогасител).

Раздел-2. Изисквания и условия на Възложителя при изпълнение на предмета на поръчката

1. Минимални изисквания към срокове и обхвата на гаранцията за МПС:

1.1. Стандартна гаранция минимум 36 месеца или 100 000 км след датата, посочена в предавателно-приемателният протокол, подписан при доставката (което от събитията настъпи първо по време). При поява на материални и производствени дефекти в срока на стандартната гаранция на МПС, Изпълнителят е необходимо да ремонтира или смени безплатно всеки дефектирал детайл по МПС, обект на гаранционните условия. Дейностите по репатриране на дефектирало МПС в гаранция са за сметка на Изпълнителя.

1.2. Гаранция на покритията на боядисаните повърхности минимум 36 месеца, независимо от пробега, след датата, посочена в предавателно-приемателният протокол, подписан при доставката. В случай, че се констатира корозия по видимите боядисани повърхности за периода на гаранцията за покритията, Изпълнителят е необходимо да ремонтира или смени безплатно всеки дефектирал детайл по МПС, обект на гаранционните условия.

1.3. Гаранция срещу корозия по каросерията (корозия по металните и конструктивни елементи) минимум 10 години, независимо от пробега, след датата посочена в предавателно-приемателният протокол, подписан при доставката. В случай, че се констатира корозия по металните и конструктивни елементи, Изпълнителят е необходимо да ремонтира или смени безплатно всеки дефектирал детайл по МПС, обект на гаранционните условия.

1.4. Срокът за отстраняване на неизправности, възникнали поради фабрични дефекти на части на МПС или в следствие от тях през време на гаранционния срок е до 5 (пет) работни дни.

1.5. В случай, че срокът за отремонтване (до 5 работни дни) се просрочи, Изпълнителят е длъжен да предостави безвъзмездно на Възложителя заместващ микробус сходен клас и със сходни характеристики за ползване до отстраняване на повредата на заменено МПС.

2. Срокът за доставка и предаване на МПС от Изпълнителя на Възложителя не може да е повече от 90 календарни дни, считано от датата на поръчката за доставка. Цялото количество микробуси ще се заяви еднократно.

3. При доставка се съставя предавателно-приемателен протокол, с който се документира фактическото предаване на МПС.

4. Регистрацията в КАТ се извършва от Изпълнителя, като таксите са за сметка на Възложителя. Възложителят издава и предоставя необходимите пълномощни в полза на съответния представител на Изпълнителя, който ще извършва регистрацията.

5. Задължително е всяко МПС да е придружено с:

- 5.1. ръководство за експлоатация на български език;
- 5.2. сервизна книжка;
- 5.3. документи за гаранция.

6. За срока на стандартната гаранция на доставените МПС, Изпълнителят извършва тяхното техническо обслужване, за сметка на Възложителя, съгласно официално публикуван ценоразпис на интернет адреса (URL) на Изпълнителя, в каталог или в списък с услуги или друг документ на Изпълнителя.

7. Срокът за извършване на техническо обслужване в рамките на гаранционния срок е 1 (един) работен ден, считано от датата на поръчката за извършването му.

8. Изпълнителят се задължава да следи за надлежното попълване на сервизната книжка, съпровождаща всяко МПС за срока на неговата гаранционна поддръжка.

9. Изпълнителят се задължава да даде подробни инструкции относно задълженията на Възложителя като собственик, за поддръжката и сервиза на МПС.

ЗА ВЪЗЛОЖИТЕЛЯ:



.....
/Васил Стойчев/



ЗА ИЗПЪЛНИТЕЛЯ:

.....
/Олга Кирилова Сандова - Кръстева/

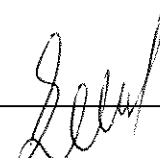



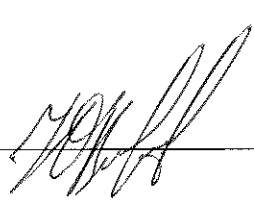

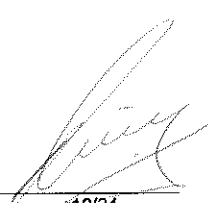

ТЕХНИЧЕСКО ПРЕДЛОЖЕНИЕ НА ИЗПЪЛНИТЕЛЯ

Товарни микробуси:

Марка:	СИТРОЕН
Модел:	ДЖЪМПЕР
Производител:	АВТОМОБИЛИ СИТРОЕН

Работни изискванията на Възложителя:

Технически характеристики	Минимално изискване	Предложение от Автомотор Корпорация АД
МПС	товарен микробус	товарен микробус
Тип	единична кабина, фургон (остъклен)	единична кабина, фургон (остъклен)
Данни за срок на производство	произведени не по-рано от 6 месеца от датата на поръчката	произведени не по-рано от 6 месеца от датата на поръчката
Гориво	дизел	дизел
Мощност ДВГ	минимум 90 kW	96 kW
Работен обем на двигателя	максимум 2500 cm ³	1997 cm ³
Задвижване	предно/ задно	предно
Скоростна кутия	ръчна	ръчна
Брой скорости	минимум 6 предавки	6 предавки
Брой врати	4	4
Брой места + място на шофьора	2+1	2+1
Вътрешни размери на фургона (товарно помещение)	минимум дължина 3300 мм	дължина 3705 мм
	минимум ширина 1670 мм	ширина 1870 мм
	минимум височина 1820 мм	височина 1932 мм
Технически допустима максимална маса	максимум 3.5 т	3.5 т
Товароносимост	минимум 1300 кг.	1450 кг.
Задно окачване	усилено (да се посочи какво)	Усилено - двулистови ресори, амортизьори
Предни спирачки	да, дискови	да, дискови
Задни спирачки	да, дискови	да, дискови
Размер джанти	минимум 15 цола	15 цола
ABS (anti-lock braking system)	да	да
Системата за защита от прибоксуване (Traction Control System)	да	да
Сервоусилвател на спирачното усилие	да	да
Усилен акумулатор	да (да се посочи какъве)	Да - L6, 950A, 110Ah
Сервоусилвател на волана	да	да
Разход на гориво* - комбиниран	по-малък или равен на 9 л./ 100 км.	6.2 л./ 100 км.
Боя	основен цвят (бял)	основен цвят (бял)
Защита от корозия (лаково покритие)	да	да
Екологичен стандарт	минимум EURO V (или еквивалент)	EURO VI

Оборудване:

№	Оборудване
1	Airbag за водача и пътниците до него;
2	Триточкови предпазни колани за водача и пътниците до него

№	Оборудване
3	Преградна стена, отделяща кабината от товарния отсек
4	Дясна остъклена странична плъзгаща се врата
5	Лява остъклена страна на фургона
6	Задна неостъклена врата с две крила отварящи се на 270°
7	Тонирани стъкла на фургона
8	Автономен отоплител за темпериране на апаратурата във фургона
9	Изолационно гумено покритие за пода на фургона, поставено върху настилка от изолационен материал
10	Комплект гумирани стелки за пода на кабината
11	Двуместна пътническа седалка до водача
12	Шофьорска седалка - регулируема по височина, дължина и наклон с подлакътник
13	Облегалки за глава с регулиране - 3 бр.
14	Фарове за мъгла
15	Задна светлина за мъгла
16	Предни чистачки с пръскачи
17	Външни странични огледала с подгряване и електрическо регулиране
18	Сенници за предното стъкло
19	Аудио система с радиоприемник нисък клас
20	Тапицерия нисък клас
21	Бордкомпютър, даващ информация за среден разход на гориво, моментен разход гориво, оставащ пробег до следващо зареждане на автомобила с гориво и др.
22	Имобилайзер
23	Климатик с регулиране на степени и температурата
24	Парно с регулиране на степени и температурата
25	Електрически стъкла
26	Индикатор за ниво на масло
27	Оборотомер
28	Осветление в кабината и фургона
29	Джобове в предните врати
30	Жабка
31	Извод 12 V в кабината
32	Извод 12 V във фургона
33	Централно заключване с дистанционно управление
34	Резервен ключ с дистанционно управление за централно заключване
35	Предпазна метална кора под двигателя
36	Предни и задни калобрани
37	4 бр. нови усиленни гуми
38	Пълноразмерно резервно колело с инструменти за подмяна
39	Авариен комплект (аптечка, триъгълник, пожарогасител)

Сроковете и обхват на гаранцията за МПС:

- 1) Стандартна гаранция е **60 месеца или 200 000 км** след датата посочена в предавателно-приемателният протокол, подписан при доставката (което от събитията настъпи първо по време). При поява на материални и производствени дефекти в срока на стандартната гаранция на товарни микробуси, ползвани като мобилни кабелни лаборатории ще бъдат отремонтирани или сменени безплатно всички дефектирани детайли по товарните микробуси, ползвани като мобилни кабелни лаборатории, обект на гаранционните условия.
- 2) Приемаме дейностите по репатриране на дефектирал товарен микробус, ползван като мобилна кабелна лаборатория, в гаранция да са за сметка на Изпълнителя.
- 3) Гаранцията на покритията на боядисаните повърхности е 36 месеца, независимо от пробега, след датата посочена в предавателно-приемателният протокол, подписан при доставката. В случай, че се констатира корозия по видимите боядисани повърхности за периода на гаранцията за покритията ще бъдат ремонтирани или сменени безплатно всички дефектирани детайли по товарни микробуси, ползвани като мобилни кабелни лаборатории, обект на гаранционните условия.
- 4) Гаранция срещу корозия по каросерията (корозия по металните и конструктивни елементи) е 10 години, независимо от пробега, след датата посочена в предавателно-приемателният протокол, подписан при доставката. В случай, че се констатира корозия по металните и конструктивни елементи ще бъдат ремонтирани или сменени безплатно всички дефектирани детайли по товарни микробуси, ползвани като мобилни кабелни лаборатории, обект на гаранционните условия.
- 5) Срокът за отстраняване на неизправности, възникнали поради фабрични дефекти на части на товарни микробуси, ползвани като мобилни кабелни лаборатории или в следствие от тях през време на гаранционният срок е до 5 (пет) работни дни.

Декларираме, че ще извършим следните дейности по изпълнение предмета на поръчката:

- 1) Срокът за първоначалната доставка и предаване на товарни микробуси, ползвани като мобилни кабелни лаборатории на Възложителя ще е **90 календарни дни** (не повече от 90), считано от датата на поръчката за доставка.
- 2) Регистрация в КАТ на доставяните от нас товарни микробуси, ползвани като мобилни кабелни лаборатории, като таксите ще са за сметка на Възложителя.
- 3) Фактическото предаване на товарни микробуси, ползвани като мобилни кабелни лаборатории при доставката ще се документира със съставяне на предавателно-приемателен протокол.
- 4) Всеки доставен товарен микробус ще е придружен с ръководство за експлоатация на български език, сервизна книжка и документи за гаранция.
- 5) Задължаваме се за срока на стандартната гаранция на доставените товарни микробуси, ползвани като мобилни кабелни лаборатории да извършваме техническото им обслужване, като за гаранционното обслужване и техническата поддръжка ще се ползват услугите на посочените в приложеният списък /приложение към договора/ оторизирани от производителя на оферираните от нас марки товарни микробуси, ползвани като мобилни кабелни лаборатории сервизни бази.
- 6) Срокът за извършване на техническо обслужване в рамките на гаранционния срок е 1 (един) работен ден, считано от датата на поръчка за извършването му.
- 7) Задължаваме се да следим за надлежното попълване на сервизната книжка, съпровождаща всеки товарен микробус за срока на неговата гаранционна поддръжка.
- 8) Задължаваме се да дадем подробни инструкции, относно задълженията на Възложителя, като собственик, за поддръжката и сервиза на товарните микробуси, ползвани като мобилни кабелни лаборатории.

Бихме желали да обърнем внимание на следните допълнителни преимущества на нашето техническо предложение, спрямо задължителните изисквания и условия по документацията за участие, свързани с изпълнението на настоящата поръчка:

Предлагаме за срока на стандартната гаранция на доставените от нас МПС да извършваме тяхното техническо обслужване, за сметка на Възложителя, съгласно официално публикуван ценоразпис на интернет адрес адрес shop.citroen.bg, за който след подписване на договор ще се получи парола за достъп и от които ще се ползват отстъпки съгласно ценовото предложение.

Приложение:

Работен проспект за предлаганите товарни микробуси, ползвани като мобилни кабелни лаборатории, който съдържа информация за характеристиките посочени в таблиците от техническите спецификации.

ЗА ВЪЗЛОЖИТЕЛЯ:

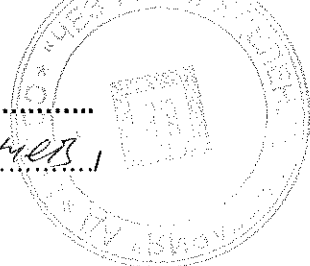

.....
Виктор Станев

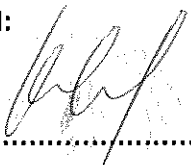

ЗА ИЗПЪЛНИТЕЛЯ:

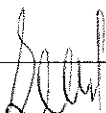
.....
/ Олга Кирилова Сандова - Кръстева /

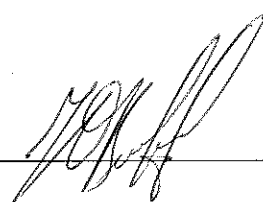
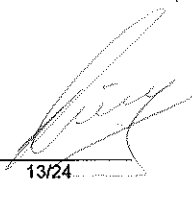



[Handwritten signature]

[Handwritten signature]
[Handwritten signature]



CITROËN Jumper

ЦЕНОВА ЛИСТА

МАКСИМАЛНИ ПРЕПОРЪЧИТЕЛНИ ЦЕНИ ВАЛИДНИ ОТ 1^{ви} ЈУЛИ 2016

[Handwritten signature]

[Handwritten signature]
[Handwritten signature]

25

БЪРНО С СЕРВИСА
"Автомотор-Корпорация" АД



МОДИФИКАЦИЯ	ДЕВИЛТАЙП*	БРОЙ МЕСТА	ПОЛЪЗЕН ОБЕМ (л ³)	МАКСИМАЛНО ДОПУСТИМО ОБИЕМ НАСАС (кг)	ПОЛЪЗЕН ТОВАР** (л ³)	ПРИКАЧЕН ТОВАР СЪС СТИРАЧИ (л ³)	НАТОВАРВАНЕ НА ПРЕДНАЗЛАДНА ОС	разход на гориво (л/100км) и емисии CO ₂ (г/км) ^{***}			
								градско	извънградско	общо	
ТОВАРЕН ФУРГОН											
30 L1 H1	BlueHDi 110 BVM6	2+1	8	3000/5000	1,156	2,000	1630/1650	6.5	5.7	6.0	168
33 L2 H1	BlueHDi 110 BVM6	2+1	10	3300/5300	1,415	2,000	1750/1900	6.7	5.9	6.2	163
33 L2 H2	BlueHDi 110 BVM6	2+1	11.5	3300/5300	1,390	2,000	1750/1900	6.7	5.9	6.2	163
33 L2 H2	BlueHDi 130 BVM6	2+1	11.5	3300/5300	1,375	2,000	1750/1900	6.7	5.9	6.2	163
35 L2 H2	BlueHDi 110 BVM6	2+1	11.5	3500/5500	1,580	2,000	1850/2000	6.7	5.9	6.2	163
35 L2 H2	BlueHDi 130 BVM6	2+1	11.5	3500/6000	1,575	2,500	1850/2000	6.7	5.9	6.2	163
35 L3 H2	BlueHDi 110 BVM6	2+1	13	3500/5500	1,540	2,000	1850/2000	6.7	5.9	6.2	163
35 L3 H2	BlueHDi 130 BVM6	2+1	13	3500/6000	1,525	2,500	1850/2000	6.7	5.9	6.2	163
35 L3 H2	BlueHDi 160 BVM6	2+1	13	3500/6000	1,525	2,500	1850/2000	6.7	5.9	6.2	163
35 L3 H3	BlueHDi 110 BVM6	2+1	15	3500/5500	1,515	2,000	1850/2000	6.7	5.9	6.2	163
35 L3 H3	BlueHDi 130 BVM6	2+1	15	3500/6000	1,500	2,500	1850/2000	6.7	5.9	6.2	163
35+ L3 H2	BlueHDi 130 BVM6	2+1	13	3500/6500	1,475	3,000	2100/2400	6.9	6.1	6.4	168
35+ L3 H3	BlueHDi 130 BVM6	2+1	15	3500/6500	1,460	3,000	2100/2400	6.9	6.1	6.4	168
35+ L4 H2	BlueHDi 130 BVM6	2+1	15	3500/6500	1,440	3,000	2100/2400	6.9	6.1	6.4	168
35+ L4 H2	BlueHDi 160 BVM6	2+1	15	3500/6500	1,440	3,000	2100/2400	6.9	6.1	6.4	168
35+ L4 H3	BlueHDi 130 BVM6	2+1	17	3500/6500	1,410	3,000	2100/2400	6.9	6.1	6.4	168
35+ L4 H3	BlueHDi 160 BVM6	2+1	17	3500/6500	1,410	3,000	2100/2400	6.9	6.1	6.4	168
БОРДОВИ											
40+ L4 H2 N1/2	BlueHDi 130 BVM6	2+1	15	4005/6505	1,900	2,500	2100/2400	6.9	6.1	6.4	168
40+ L4 H2	BlueHDi 160 BVM6	2+1	15	4005/6505	1,820	2,500	2100/2400	6.9	6.1	6.4	168
35 L3	BlueHDi 110 BVM6	2+1	-	3500/5500	1595	2000	1850/2000	6.7	5.9	6.2	163
35 L3	BlueHDi 130 BVM6	2+1	-	3500/6000	1590	2500	1850/2000	6.7	5.9	6.2	163
35+ L3	BlueHDi 130 BVM6	2+1	-	3500/6500	1515	3000	2100/2400	6.7	5.9	6.2	163
БОРДОВИ ДВОЙНА КАБИНА											
35 L3	BlueHDi 110 BVM6	6+1	-	3500/5500	1460	2000	1850/2000	6.9	6.1	6.4	168
35 L3	BlueHDi 130 BVM6	6+1	-	3500/6000	1435	2500	1850/2000	6.9	6.1	6.4	168
35+ L3	BlueHDi 130 BVM6	6+1	-	3500/6500	1395	3000	2100/2400	6.9	6.1	6.4	168
ШАСИ КАБИНА											
35 L3	BlueHDi 110 BVM6	2+1	-	3500/5500	1910	2000	1850/2000	7.1	6.3	6.6	173
35 L3	BlueHDi 130 BVM6	2+1	-	3500/6000	1895	2500	1850/2000	7.1	6.3	6.6	173
ШАСИ ДВОЙНА КАБИНА											
35 L3	BlueHDi 110 BVM6	6+1	-	3500/5500	1665	2000	1850/2000	7.1	6.3	6.6	173
35 L3+	BlueHDi 130 BVM6	6+1	-	3500/6000	1650	2500	1850/2000	7.1	6.3	6.6	173

***Изчисленията са базирани на данни от производителя на Еуро 6 и са оборудвани с FAP (фильтър за твърди частици, който унищожават до 99.9% от броя на частиците) и SCR (Selective Catalytic Reduction) - катализатор, разположен в предната част на филтъра за твърди частици за последваща обработка. Целта може да намали до 60% емисиите на NOx и до 4% емисиите на CO₂. BVM6 - 6 степенна ръчна скоростна кутия

**Полъзено оборудване включително подлак.

*Разходът на гориво и емисиите CO₂ съответстват на холостия режим на холостия обороти, установени в техническите спецификации на двигателя. Техническите данни са получени в стриктно тестови условия (температура, маса, характеристики на барабанен стъкло и т.н.) и при много спокойни условия. Реалните пътни условия, атмосферните условия, нагласеността на автомобила, отива на управление, нагласеността в градския трафик, нагласеността на багажника на паркинг (дери и без товар), износването на пътническия салон, използването на климатика или отоплението, състоянието на автомобила могат, разбира се, да доведат до разход на гориво, който е различен от холостия режим.

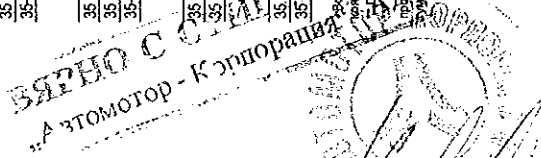

Handwritten signatures at the bottom left of the page.

CITROËN Jumper

СЕРИЙНО ОБОРУДВАНЕ

ТОВАРЕН ФУРТОН, БОРДОВИ, ШАСИ:

ЕВР-ASR+ ABS, Hill Start Assist, система за помощ при стартиране спрени AFU, APF (система за предотвратяване на излизане на лентата за движение), за 40+ двучестични отпалда за обратно виждане с пръдани мигачи въздушни възглавници водач, пиротронични колелци, рулут, по височина, ограничител на усилително интерактивни обективи за гласа с регулиране електричен спектър, пробна връзка (мобилна) сербизирашане (с променливо усилване за 40+40+) трети стон, странични габаритни светлини за FCT4, Бордови L3

телефон (за версията 40+) фарове с двойноотъчача с-ва регулиране на височината на светлинния скел пръдни електрични стълба регулируем волан Бордови компютър, индикатор за ниво на маслото анализатор чистотата, отпалда в соничните антена с кабел, запалка и пепелник оборотомер, дневен волонметрик стълба въл протекта, температур на прътите

централно заключване с дистанционно лъчна програма без стълба (FC T1) функционационална джобка, жоркоя на багаж под седалката доументи седалка за пътници 3+1 места (Шаси и Бордови джобка (кабина) ТОВАРЕН ФУРТОН 2: Товарен фуртон 4: климатик + вентилирана жабка CD MP3 Тосеаеел + USB + Bluetooth електрически и отпалки отпалда резултатор и ограничител на скоростта (бес 40+)

ДОПЪЛНИТЕЛНО ОБОРУДВАНЕ*

КОД	Фуртон	Фуртон NV2	Бордови единична кабина	Бордови двойна кабина	Шаси одружна кабина	Шаси двойна кабина
PROU						
JRCR						
BE02						
DA01						
DA07						
ES02						
ES14						
FE10						
FE12						
FX01						
HC07						
HC07						
HC07						
J001						
J001						
LU02						
LV02						
MI01						
NA03						
NA03						
NB08						
ND02						
NN01						
PC11						
PC12						
PE01						
PE03						
PG20						
PR01						
PR02						
RC29						
RCS9						
REG1						
REG7						
RS03						
RG07						
RH18						
RK04						
SE08						
SU01						
UA04						
VB01						
VC02						
VD07						
VE05						
VM07						
XV01						
XV01						
XV05						
SB02						
KV08						
OM05						
DM00						

* Всички цени са с ДДС

S - серийно оборудване

ВАРИО С СЕРВИСЪТ
 "Автомотор - Корпорация" - АД
 АВТОМОТОР (КОРПОРАЦИЯ) АД

(Handwritten signatures)

ДВИГАТЕЛ	ВидеоНД1110	ВидеоНД1130	ВидеоНД1160
Екологична норма	Еуро 6		
Тип	4-цилиндров редовен, дизелов с турбокомпресор, оксидиращ катализатор, SCR (Selective Catalytic Reduction)		
Система за пръскане	Common-Rail		
Работен обем, л/л	1957		
Дължина на ход, мм	85x88		
Максимална мощност, kW (к.с.)	96 (130)	120 (163)	
при об/мин	3750	3750	
Максимална скорост, km/h	340	350	
Мин. въртещ момент, Nm	2000	2000	
при об/мин	1750		
Задвижка	6-степенна ръчна		
Скоростна кутия	L1	L2	L3/L4
Максимална скорост	H1	150	160
	H2	138	148
	H3	142	150
Обем на резервоара, l	90		

ОКАЧВАНЕ/СПИРАЧКИ	Независимо тип Макферсън, напречни носачи, спирални пружини, телескопични амортизатори		
Предно окачване	Зависимо тип носеща греда, елксостови ресорни, телескопични амортизатори		
Задно окачване	Зависимо тип носеща греда с въздушни възглавници, осигуряващи комфорт и постоянен пътен прослед независимо от натоварването и почистване на товара при с до 70km/h		
Подни спирални, вентилирани дискове	(JUMPER 30/33)	(JUMPER 35)	(JUMPER 36+)
Размери дискова, mm	280 x 24	280 x 28	300 x 24
Задни спирачки, дискови	(JUMPER 30/33/35/36+)		
Размери дискова, mm	280 x 16	JUMPER 35+40+	пневматично окачване
ГУМИ	JUMPER 30/33/35+...	JUMPER 35+40+	пневматично окачване
Размер на гумите	215/70 R 15	225/75 R 16	225/75 R15C

РАЗМЕРИ

РАЗМЕРИ	ФУРГОН		
ВЕРСИЯ			
Дължината на товара	3342	3342	3442
Дължина, mm	3342	3342	3442
Височина, mm	2150	2150	2150
Ширина, mm	1970	1970	1970
Височина, mm	3000	3000	3000
Механика, mm	1810/1790		
Предна/задна следа, mm	1810/1790		
Дължина на зорой между тротоарни стени, m	3.34	3.34	3.44
Размери на товарния отсек			
Дължина по пода, mm	1810	1810	1810
Ширина, mm	1422	1422	1422
Височина, mm	1780	1780	1780
Товарен обем, m³	19.9	19.9	19.9
Височина на товарни праг, mm	535	535	535

РАЗМЕРИ	ШАСИ КАБИНА	ШАСИ ДВОЙНА КАБИНА	БОРДОВИ	БОРДОВИ ДВОЙНА КАБИНА
ВЕРСИЯ				
Дължината на товара	3342	3342	3442	3442
Дължина, mm	3342	3342	3442	3442
Височина, mm	2150	2150	2150	2150
Ширина, mm	1970	1970	1970	1970
Височина, mm	3000	3000	3000	3000
Механика, mm	1810/1790			
Предна/задна следа, mm	1810/1790			
Дължина на зорой между тротоарни стени, m	3.34	3.34	3.44	3.44
Размери на товарния отсек				
Дължина по пода, mm	1810	1810	1810	1810
Ширина, mm	1422	1422	1422	1422
Височина, mm	1780	1780	1780	1780

Handwritten signatures at the bottom left.

Large handwritten signature at the top left.

Large handwritten signature at the top right.

Large handwritten signature on the right side.

ВЪРНО С СЪМЪ ВЪРНО А ТОМОТОР - Корпорация - АД



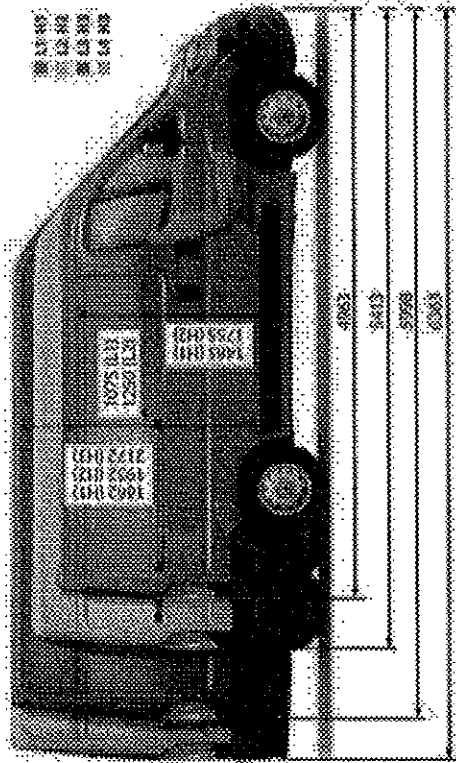

Handwritten signature

Handwritten signature

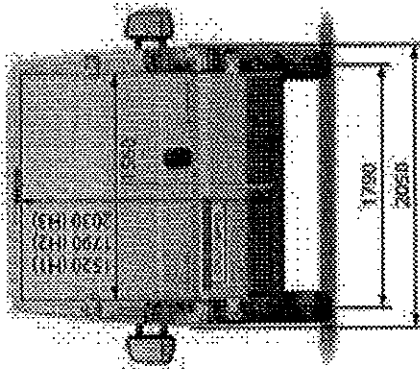

РАЗМЕРИ

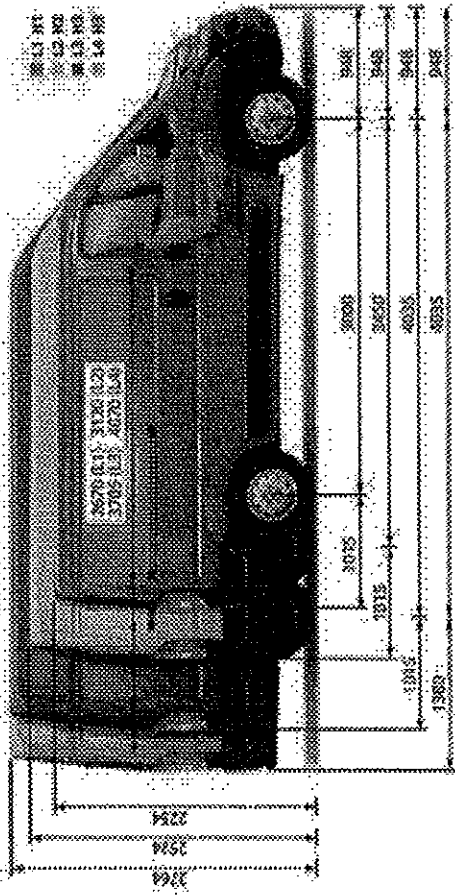

CITROËN Jumper

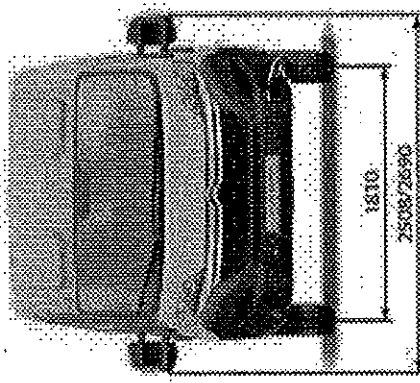

Handwritten signature

БЯРНО С СРЪЖБАЛА
„Автомотор - Корпорация“ - АД



Handwritten signature

**CERTIFICAT DE CONFORMITÉ EUROPEEN
VÉHICULES COMPLETS**

Le soussigné M. VALET, représentant des AUTOMOBILES CITROEN,
certifie par la présente que le véhicule:

SPECIMEN

SPECIMEN

Signature
Signature

- 0.1. Marque (raison sociale du constructeur) : CITROEN
- 0.2. Type : Y
- Variante : C2MFC
- Version : HY
- 0.2.1. Nom commercial : JUMPER
- 0.4. Catégorie de véhicule : NI
- 0.5. Raison sociale et adresse du constructeur : AUTOMOBILES CITROEN
6, rue Fructidor 75017 Paris (France)
- 0.6. Emplacement et méthode de fixation des plaques réglementaires : TABLIER COMPARTIMENT MOTEUR - rivetée
- Emplacement du numéro d'identification du véhicule : PASSAGE DE ROUE AVANT DROIT DANS HABITACLE
- 0.9. Nom et adresse du mandataire du constructeur (le cas échéant) :
- 0.10. Numéro d'identification du véhicule : VF7YC2MFC12D44772

est conforme à tous égards au type décrit dans la réception e3*2007/46*0046*13 délivrée le 27/09/2016 et peut être immatriculé à titre permanent dans les Etats membres dans lesquels la conduite est à droite et qui utilisent les unités métriques pour l'indicateur de vitesse.

Paris, 12/01/2017

Signature
Responsable Marchés Spéciaux et Distribution,
Monsieur Michel VALET

CITROEN DS AUTOMOBILES

- Constitution générale du véhicule
- 1. Nombre d'essieux et de roues : 2-4
- 1.1. Nombre et emplacement des essieux à roues jumelées: 0-
- 3. Essieux moteurs (*) : 1 à l'avant -
- Dimensions principales
- 4. Empattement : 4035 mm
- 4.1. Écartement des essieux : 4035 mm
- 5. Longueur : 5998 mm
- 6. Largeur : 2050 mm
- 7. Hauteur : 2522 mm
- 8. Avancée de la selle d'attelage (**)
- 9. Distance entre l'extrémité avant du véhicule et le centre du dispositif d'attelage: mm
- 11. Longueur de la zone de chargement : 3705 mm
- Masses
- 13. Masse en ordre de marche : 2050 kg
- 13.1. Répartition de cette masse entre les essieux
1. : 1321 kg
2. : 729 kg
- 13.2. Masse réelle du véhicule : 2154 kg
- 16.1. Masse en charge maximale techniquement admissible : 3500 kg
- 16.2. (...) prévue sur chaque essieu
1. : 185 kg
2. : 200 kg
3. : 600 kg
- 16.4. (...) de l'ensemble
- 18. Masse tractable maximale techniquement admissible en cas de
- 18.1. Remorque à timon d'attelage
- 18.2. Semi-remorque
- 18.3. Remorque à essieu central : 2500 kg
- 18.4. Remorque non freinée : 750 kg
- 19. Masse verticale statique maximale techniquement admissible au point d'attelage : 1 kg
- Propulsion
- 21. Constructeur du moteur: PIRELLA
- 22. Code du moteur inscrit sur le moteur: AH03
- 23. Principe de fonctionnement: allumage par induction
- 23.1. Électrique pur
- 23.1. Véhicule [électrique] hybride:
- 24. Nombre et disposition des cylindres : 4 en ligne
- 25. Capacité du moteur : 1997 cm³
- 26. Carburant : gazole
- 26.1. mono-carburant
- 26.2. (Bicarburant uniquement) : /
- 27.1. Puissance nette maximale:
gazole : 96 kw à 3750 t/min
- 28. Boîte de vitesses (type): manuelle
- 29. Vitesse maximale : 148 km/h
- 30. Voie des essieux
1.: 1810 mm
2.: 1790 mm
- 35. Combinaison pneumatique Voir tableau point 52
- Dispositifs de freinage
- 36. Connexions pour le freinage de la remorque:
- 37. Pression dans la conduite d'alimentation du système de freinage de la remorque: bar
- Carosserie
- 38. Code de la carrosserie : BB
- 40. Couleur du véhicule : blanc
- 41. Nombre et configuration des portes: 2 portes battantes et 1 porte coulissante
- 42. Nombre de places assises (y compris celle du conducteur): 3

SPRÉCO

CONFORME

Directeur Spécial
Automotor Corporation

157, rue de la République, 2227 Brest, France

44. Marque ou numéro de réception du dispositif d'attelage, le cas échéant: 4418,329059,329108,306271,306446,70C/*

45.1. Valeurs caractéristiques : CO₂ (g/km) : 176 ; NO_x (ppm) : 6.7 ; NMHC (g/kWh) : 155 ; THC (g/kWh) : 5.9 ; CH₄ (g/kWh) : 6.2 ; Particules (mg/km) : 0.35 ; Particules (m) : 0.005 x 10¹¹

46. Niveau sonore à l'arrêt : 80 dB(A) à 1 m ; Niveau de 2813 tr/min-1 - en marche : 74.5 dB (A)

47. Niveau des émissions d'échappement : Emission de gaz d'échappement

48. Emissions de gaz d'échappement : CO₂ (g/km) : 176 ; NO_x (ppm) : 6.7 ; NMHC (g/kWh) : 155 ; THC (g/kWh) : 5.9 ; CH₄ (g/kWh) : 6.2 ; Particules (mg/km) : 0.35 ; Particules (m) : 0.005 x 10¹¹

Numéro du règlement de base et du règlement modificateur applicable: 715/2007*2015/45Y

1.1. Procédure d'essai: type I: Euro 6

Essieu	CO ₂ (g/km)	THC (g/kWh)	NMHC (g/kWh)	NO _x (ppm)	THC+NO _x (mg/km)	NH ₃ (ppm)	Particules (masses) (mg/km)	Particules (m) (x10 ¹¹)
gazole	176	/	/	104	110.4	/	0.35	0.005 x 10 ¹¹

1.2. Procédure d'essai: type I: Euro 6

Essieu	CO ₂ (g/km)	THC (g/kWh)	NMHC (g/kWh)	NO _x (ppm)	THC+NO _x (mg/km)	NH ₃ (ppm)	Particules (masses) (mg/km)	Particules (m) (x10 ¹¹)
gazole	176	/	/	104	110.4	/	0.35	0.005 x 10 ¹¹

48.1. Valeur corrigée du coefficient d'absorption: 0.51 m-1

49. Emissions de CO₂/consommation de carburant/consommation d'énergie électrique:

50. Tous systèmes de propulsion hors véhicules électriques purs:

Essieu	CO ₂ (g/km)	THC (g/kWh)	NMHC (g/kWh)	NO _x (ppm)	THC+NO _x (mg/km)	NH ₃ (ppm)	Particules (masses) (mg/km)	Particules (m) (x10 ¹¹)
gazole	176	6.7	155	5.9	163	6.2	/	/

2. Véhicules électriques purs et véhicules électriques hybrides rechargeables de l'extérieur

Consommation d'énergie électrique (l) : / Wh/km

Autonomie en mode électrique: / km

3. Véhicule pourvu d'eco-innovation(s): non

3.1. Code général de la ou des éco-innovations:

3.2. Total des réductions d'émissions de CO₂ obtenues grâce à la ou aux éco-innovations :

Essieu	Total des réductions de CO ₂ (g/km)
gazole	/

Divers

50. Réception selon les exigences en matière de conception applicables pour le transport de matières dangereuses: / [] /

51. Véhicules à usage spécial: /

52. Remarques:
Combinaisons pneumatiques/roues homologuées:
215/70R15C 109/107S 6.00-15 (-68) 225/70R15C 112/110S 6.00-15 (-68) 225/70R15C 113/110R M+S 6.00-15 (-68)
215/70R15C 109/107S 6.00-15 (-68) 225/70R15C 112/110S 6.00-15 (-68) 225/70R15C 113/110R M+S 6.00-15 (-68)

(*) (nombre, emplacement, crabotage d'un autre essieu) (**) (maximal et minimal en cas de selle réglable)

Signature

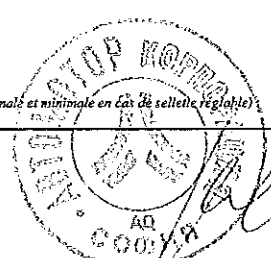

Превод френски език
/само подчертаните точки/

ЕВРОПЕЙСКИ СЕРТИФИКАТ ЗА СЪОТВЕТСТВИЕ

Долуподписаният М.Вале , представител на автомобилите CITROËN и , удостоверявам с настоящето, че автомобилът :

- 0.1. Марка (дружество производител) : CITROËN
- 0.2. Тип : Y
Тип / Вариант : C2MFC
Тип / Вариант/ Версия : HY
- 0.2.1. Търговско описание : JUMPER
- 0.4. Категория : N1
- 0.5. Име и адрес на конструктора на базовия автомобил : AUTOMOBILES CITROEN
- 0.6. Разположение и метод на закрепване на задължителните табелки : Занитена табелка в отсека на двигателя
Разположение на номера на идентификация на автомобила : Преден десен калник откъм купето на автомобила
- 0.10. Идентификационен номер на автомобила : VF7YC2MFC12D44772

20.	Конструктор на мотора	:	PEUGEOT
21.	Код на мотора	:	AH03
22.	Принцип на действие	:	Четиритактов, с компресионно запалване
24.	Брой и разположение на цилиндрите	:	4 редови
25.	Обем на цилиндрите	:	1997 cm ³
26.	Гориво	:	Дизел
27.	Нетна максимална мощност	:	96 kW при 3750 об./мин.
28.	Скоростна кутия	:	ръчна
29.	Максимална скорост	:	148 км/ч
.....			
41.	Брой и конфигурация на вратите	:	Две предни врати , една странична плъзгаща врата
42.	Брой на седалките (вкл.и тази на водача)	:	3

31

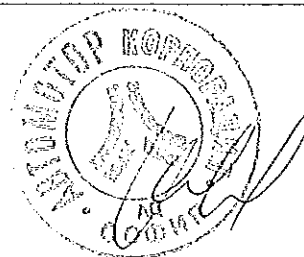

47.	Ниво на емисии на ауспуха	Евро 6	
48.	Емисии от ауспуха 1.2.Процедура на изпитание според регламент Евро 6		
	CO	172,7	мгр/км
	THC	: /	мгр/км
	NMHC	: /	мгр/км
	NOx	: 104	мгр/км
	THC + NOx	: 110,4	мгр/км
	NH3	: /	ppm
	Прахови частици (маса)	: 0.35	мгр/км
	Прахови частици (бр)	0.005x10 ¹¹	бр/км
49.	Емисии CO ²	:	
	Градски условия	: 176	г/км
	Извънградски	: 155	г/км
	Смесени	163	г/км
	Консумация на гориво	:	
	Градски условия	: 6,7	л/100км
	Извънградски условия	: 5,9	л/100км
	Смесени условия	6,2	л/100км

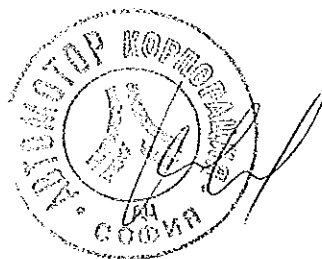

**ЦЕНИ (ОТСТЪПКИ). ЦЕНОВО ПРЕДЛОЖЕНИЕ НА ИЗПЪЛНИТЕЛЯ ЗА
ДОСТАВКА НА НОВИ НЕУПОТРЕБЯВАНИ ТОВАРНИ МИКРОБУСИ, ПОЛЗВАНИ КАТО
МОБИЛНИ КАБЕЛНИ ЛАБОРАТОРИИ**

Вид МПС	Прогнозно количество МПС брой	Цена за един брой МПС лева без ДДС	Цена за доставка на пълния обем от поръчката лева без ДДС
1	2	3	4 = 2 x 3
Марка: CITROEN Модел: JUMPER 35 L3H2 BLUE HDI 130 Производител: Automobiles Citroen	10	35 589 (тридесет и пет хиляди петстотин осемдесет и девет лв)	355 890 (триста петдесет и пет хиляди осемстотин и деветдесет лева)

Декларирам, че предлаганата единична цена е определена при пълно съответствие с условията за образуването и от документацията за участие и включва всички разходи по изпълнение на поръчката с включени включва: мита, такси, придружаваща документация, транспортни, технически и всички други съпътстващи доставката разходи, включително вложен труд и услуги по регистрация в КАТ (без таксите).

Предлагаме за срока на стандартната гаранция на доставените от нас МПС да извършваме тяхното техническо обслужване, за сметка на Възложителя, съгласно официално публикуван ценоразпис на интернет адрес адрес shop.citroen.bg, за който след подписване на договор ще се получи парола за достъп и от които ще се ползват следните отстъпки:

№	Наименование	Отстъпка в % върху цената
1	Отстъпка върху цената за труд	30 %
2	Отстъпка върху цената на вложените части и/или консумативи	15 %

ЗА ВЪЗЛОЖИТЕЛЯ:

.....

 Veselin Stanev

ЗА ИЗПЪЛНИТЕЛЯ:

.....

 / Олга Кирилова Сандова - Кръстева /

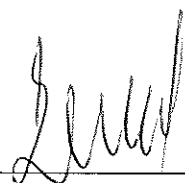
.....

.....

.....

**СПИСЪК С ОТОРИЗИРАНИТЕ СЕРВИЗНИ ЦЕНТРОВЕ (БАЗИ) ОТ ПРОИЗВОДИТЕЛЯ
НА ТОВАРНИТЕ МИКРОБУСИ**

СПИСЪК НА СЕРВИЗНАТА МРЕЖА НА СИТРОЕН В БЪЛГАРИЯ

№	Адрес	Телефон	Факс	e-mail
1	Автомотор Божурище ЕАД			
сервиз	бул. "Европа" 157, ТЦЦ Божурище 2227	02/ 8022 211; 212;213;214;215	02/8022 255	
2	Автомотор Дианабад АД			
автоцентър	ул. Тинтява 5А,жк Изгрев, 1113 София	02/9715104; сервиз02/9713680	02/ 9712839	dianabad@citroen.bg
3	Автомотор Пловдив АД			
автоцентър	общ. Марица, ул. Карловско шосе №12-4000	032/909040;сервиз 032/909071	032/909041	amp_citroen@amp.bg
4	Автомотор Варна АД			
автосалон	бул. Вл. Варненчик №262, 9000 Варна	052/505 333;505453;	052/599003	varna@citroen.bg
5	Автомотор - Велико Търново АД			
автоцентър	ул. Магистрална - В. Търново 5000	062/60 24 28 - Сервиз; 61 46 53	062/614655	avtomotor- vt@citroen-vt.com
6	Ножаров Авто ЕООД - Габрово			
сервиз	ул. Никола Войновски 145, 5300 Габрово	066/802029;066/802229	066/802229	
7	Автомотор Видин АД			
автоцентър	ул. Цар Симеон Велики №115, гр.Видин3700	Н-к Сервиз; 094/6908 116	094/ 6908111	vidin@citroen.bg avtomotor_dobrich@ abv.bg
8	Автомотор Добрич АД			
автосалон	бул.25ти IX 8, (околовърстен път), 9300 Добрич	058/ 870172- сервиз; 058/870173- нови а-ли		dobrich@citroen.bg
9	Кооперация Аутомотор - Варна			
автоцентър	бул. Вл. Варненчик 184, гр. Варна 9000	052/500509; 500507	052/500506	avtomotor_service@ abv.bg
10	Инкотар АД - Шумен			
автоцентър	ул. Мадара 42, 9700 Шумен	054/830645; 054/830646	054/830645;	shumen@inkotar.com office2@citroen- ruse.com
11	Минчев Ауто ООД -Русе			
автоцентър	бул. Христо Ботев 3, 7000 Русе	082/860001; 0885/743590	082/860003	office@citroen- ruse.com ;
12	Бургас Авто АД - Бургас			
автоцентър	4-ти километър,шосето за Сарафова, Бургас	056/813815дилъри; 056/860199сервиз; 056/ 813813	056/813815	burgasavto@mail.bg
13	Петров сервиз ЕООД - Стара Загора			
автоцентър	бул. Никола Петков №73, Стара Загора 6000	042/ 660330	042/661660	petrovservice@staraz agora.net
14	Сливен Ауто ООД - Сливен			
автоцентър	кв. Дружба, Бургаско шосе, пред бл.28, 8800	044/666 789, 666 788, 667 509	044/666789	sl_auto@infotel.bg
15	Плевен Авто ЕООД - Плевен			
сервиз	ул. Българска авиация 2, 5800 Плевен	064/827247	064/828163	
16	"Елмира-Плевен" ООД, гр.Плевен			
сервиз	жк "Дружба" 90, гр. Плевен 5800	064/870 962	064/ 870 965	elmira_pl@mail.bg
17	"Монца-ВН" ЕООД, гр.Благоевград, бул. Св.Свети Кирил и Методий" 3,	073/88 57 00	073/841 242	vnovosselski@yahoo. com
18	"Фулда- Бългaрия" ООД гр.Бургас МОТОЕКСПЕРТ, Северна Прoмишлeна Зoна	056/ 563141		citroen@motoexpert. bg
19	"Фулда- Бългaрия" ООД гр.Хаскoвo МОТОЕКСПЕРТ,ул. "Oсвoбoждeниe" №11	038/ 604211; 604210; 604212	038/604212	haskovo@motoexpert .bg
20	Лидеркар- 3000 ЕООД- гр. Смолян , ул. Миньорска 25, Смолян 4700	0301/63272		citroen_smolian@abv .bg

ЗА ИЗПЪЛНИТЕЛЯ:

/ Олга Кирилова Сандова - Кръстева/

Приложение 5 към договор № _____ / _____._____.2017 г.

ГАРАНЦИЯ ЗА ИЗПЪЛНЕНИЕ НА ДОГОВОРА