

ДОГОВОР

№..... 17-446/И.10.2017г.

Днес, 11.10......2017 година, в град София, България, между:

(1) „ЧЕЗ РАЗПРЕДЕЛЕНИЕ БЪЛГАРИЯ“ АД, със седалище и адрес на управление: Република България, гр. София 1784, Столична община, район „Младост“, бул. „Цариградско шосе“ № 159, БенчМарк Бизнес Център, вписано в Търговския регистър при Агенцията по вписванията с ЕИК 130277958, представлявано от Венета Р. Маджарова Стамбел и – членове на УС, наричано за краткост „ВЪЗЛОЖИТЕЛ“, от една страна

и

(2) „ТЕХНОЕУРОПА“ ЕООД, със седалище и адрес на управление: Република България гр. София 1324, р-н Люлин, ж.к. Люлин, Европа No 53, тел: 02/ 4834280, моб.: 0884/192483 и 0884/186177, email: tehnoeuropa2@abv.bg, вписано в Търговския регистър при Агенцията по вписванията с ЕИК 201714377 представлявано от Николай Тасов Николов, в качеството му на управител, наричано за краткост „ИЗПЪЛНИТЕЛ“, от друга страна,

на основание чл. 112 от Закона за обществените поръчки (ЗОП) и в резултат на проведена „открита“ по вид процедура за възлагане на обществена поръчка с предмет: „Доставка на инструменти за обезпечаване на дейността на звената в ЧЕЗ Разпределение България АД“, референтен № РРД17-043, се сключи настоящият Договор за възлагане на поръчката в обхвата на обособена позиция 1: „Доставка на ръчни инструменти“, за следното:

1. ПРЕДМЕТ НА ДОГОВОРА

1.1. Съгласно условията на настоящия договор и последващите поръчки за доставка, **Изпълнителят** се задължава да достави и продаде, а **Възложителят** да приеме и купи следните стоки, част от обособена позиция 1: „Доставка на ръчни инструменти“, описани по вид и количество в Приложение 3 от настоящия договор и отговарящи на техническите изисквания (характеристики) от Приложение 2 на договора. За целите на договора и за краткост описаните стоки от Приложение 3, ще бъдат наричани по-долу „СТОКА“.

1.2. Стоката, предмет на настоящия договор, се доставя и купува по поръчки, генерирани през SAP и отправени от **ВЪЗЛОЖИТЕЛЯ** до **ИЗПЪЛНИТЕЛЯ**. **ВЪЗЛОЖИТЕЛЯТ** не е длъжен да поръчва стока по предмета на договора всеки месец, нито да поръчва, приеме и закупи цялото прогнозно количество от стоката през срока на действие на договора. **ВЪЗЛОЖИТЕЛЯТ** ще поръчва само толкова стока, колкото му е необходима според неговата готовност. В поръчката се включват данни за вида на стоката, конкретните количества, единична и обща цена, срок и място за доставка. Местата за доставка на стоката по предмета на договора са складове на **ВЪЗЛОЖИТЕЛЯ**, находящи се в следните населени места и адреси:

ЦС- София – гр. София, бул. „кап. Д. Списаревски“ 10

ЦС- Враца – гр. Враца, жк. „Сениче“ 21

ЦС- Левски – гр. Левски, ул. „П.Р Славейков“ 28

ЦС Дупница – гр. Дупница, ул. „Аракчийски мост“ 5

Доставките следва да се извършват в работни дни за **ВЪЗЛОЖИТЕЛЯ**, в установеното за него работно време, а именно от 08:00 до 16:30 часа.

1.3. Предаването на стоката се извършва в посочения в поръчката склад с приемно - предавателен протокол, двустранно подписан от страните по този договор или от техни надлежно упълномощени представители. Приемно-предавателният протокол се изготвя в 3 (три) еднообразни екземпляра, като един остава за **ИЗПЪЛНИТЕЛЯ** и два се предават на **ВЪЗЛОЖИТЕЛЯ**, заедно с документите, описани т. 4.2 от настоящия договор.

1.4. (1) Протоколът по т. 1.3. се подписва и от подизпълнителя, ако в поръчката по т. 1.2 са включени стоки, за доставка на които **ИЗПЪЛНИТЕЛЯТ** е сключил договор за подизпълнение, съгласно 4.10. от договора.

(2) Точка 1.4, ал. 1 не се прилага, ако **ИЗПЪЛНИТЕЛЯТ** представи на **ВЪЗЛОЖИТЕЛЯ** доказателства, че договорът за подизпълнение е прекратен, или доставката на стока или част от нея не е възложена на подизпълнителя.

1.5. Собствеността и рискът от погиването и повреждането на стока преминават върху **ВЪЗЛОЖИТЕЛЯ** с подписването на приемно-предавателния протокол по т. 1.3 по-горе.

2. ЦЕНА И НАЧИН НА ПЛАЩАНЕ

2.1. (1) Единичните цени на стоката, предмет на договора, са описани в Приложение 3, неразделна част от него.

Единичната цена за всеки вид стока, посочена в Приложение 3 към настоящия договор, остава непроменена за срока на договора.

(2) При надлежно и своевременно осъществяване предмета на договора **ВЪЗЛОЖИТЕЛЯТ** ще заплаща на **ИЗПЪЛНИТЕЛЯ** поръчаната по реда на т. 1.2 и приета по реда на т. 1.3 стока по единични цени от Приложение 3. При фактурирането се начислява дължимият в момента ДДС според законодателството на Република България. Единичните цени, по които се плаща стоката, са определени до франко складове на **ВЪЗЛОЖИТЕЛЯ**, посочени в т. 1.2 по-горе, като включват всички разходи по изпълнение на поръчката: такси, мита, командировъчни, транспортни, канцеларски и други, включително вложен труд и материали.

2.2. **ВЪЗЛОЖИТЕЛЯТ** се задължава да заплаща поръчаната по реда на т. 1.2. и приета по реда на т. 1.3. стока чрез банкови преводи по банкова сметка на **ИЗПЪЛНИТЕЛЯ**, извършени в срок до 60 (шестдесет) календарни дни, считано от датата на издаване от **ИЗПЪЛНИТЕЛЯ** и предоставяне на **ВЪЗЛОЖИТЕЛЯ** на оригинална фактура за стойността на конкретната доставка и документите, посочени в т. 4.2 от договора, които придружават стоката. Във фактурата трябва да са посочени: № и дата на договора, № и дата на приемно-предавателния протокол по т. 1.3 и № на поръчката за доставка. **ИЗПЪЛНИТЕЛЯТ** е длъжен да представи на **ВЪЗЛОЖИТЕЛЯ** издадената фактура и документите, които придружават стоката, най-късно в срок до 5 (пет) дни, считано от датата на издаването на фактурата, като при забава за представяне на фактура и придружаващите стоката документи, срокът за плащане се удължава съответно със срока на забавата.

2.3. Максималната стойност на договора е в размер на **294 717.00** (двеста деветдесет и четири хиляди седемстотин и седемнадесет лв.) лева без ДДС. Независимо от това дали срокът на договора по т. 3.1 е изтекъл, при достигане на максималната стойност по тази точка, договорът се прекратява автоматично, без която и да е от страните да дължи уведомление или предизвестие на другата страна.

2.4. **ВЪЗЛОЖИТЕЛЯТ** извършва окончателното плащане по договор за обществена поръчка, за който има сключени договори за подизпълнение, след като получи от **ИЗПЪЛНИТЕЛЯ** доказателства, че е заплатил на подизпълнителите всички работи, приети по реда на т. 5.7.

2.5. Условието по т.2.4. не се прилага в случаите по т. 5.8.

3. СРОКОВЕ

3.1. Договорът се сключва за срок от **48 (четиридесет и осем) месеца**, считано от датата на влизането му в сила.

3.2. Срокове за доставка на съответните количества от стоката са до 20 (двадесет) работни дни от датата на поръчка на **ВЪЗЛОЖИТЕЛЯ**.

3.3. **ВЪЗЛОЖИТЕЛЯТ** има право да поръча едновременно от всички видове стоки, предмет на договора.

3.4. Независимо от това колко вида стоки са поръчани едновременно, **ИЗПЪЛНИТЕЛЯТ** е длъжен да достави поръчаните му стоки в уговорения срок от датата на поръчката.

4. ПРАВА И ЗАДЪЛЖЕНИЯ НА ИЗПЪЛНИТЕЛЯ

4.1. **ИЗПЪЛНИТЕЛЯТ** е длъжен да достави стоката във вид, качество и с технически показатели, отговарящи на техническите изисквания, определени в Приложение 2 от настоящия договор, сключено между същите страни, и в съответствие с регламентите, определени в настоящия договор.

4.2. **ИЗПЪЛНИТЕЛЯТ** е длъжен да достави стоката, комплектувана със следните документи:

1. декларация за съответствие с техническите изисквания на възложителя;
2. гаранционна карта;
3. инструкция или указание за употреба/използване или поддръжка на български език.
4. заверени от участника копия на сертификати, доказващи недвусмислено съответствието на всеки от оферирания инструменти в обособената позиция с техническите характеристики за тях, посочени в Приложение 1 към настоящия договор.

4.3. **ИЗПЪЛНИТЕЛЯТ** се задължава да уведоми писмено **ВЪЗЛОЖИТЕЛЯ** най-малко два дни преди изпращането на стоката за очакваната дата на пристигането ѝ в местоизпълнението

/местоназначението/, посочено в съответната поръчка, чрез факс съобщение или съобщение на електронна поща. Неизпълнението на това задължение освобождава **ВЪЗЛОЖИТЕЛЯ** от забава за приемането на стоката.

4.4. ИЗПЪЛНИТЕЛЯТ отговаря пред **ВЪЗЛОЖИТЕЛЯ**, ако трети лица предявят правото си на собственост или други права по отношение на стоката, които могат да бъдат противопоставени на **ВЪЗЛОЖИТЕЛЯ**.

4.5. ИЗПЪЛНИТЕЛЯТ е длъжен да върне на **ВЪЗЛОЖИТЕЛЯ** платената цена заедно с лихвите, както и да заплати разносните по договора в случаите, когато се докаже, че продадената стока принадлежи изцяло или отчасти на трето лице, като в тези случаи **ВЪЗЛОЖИТЕЛЯТ** има право да развали договора по т. 9.1., т. 1.

4.6. ИЗПЪЛНИТЕЛЯТ се задължава да определи свой представител за предаване на стоката по т. 1.1. с приемно-предавателния протокол по т. 1.3.

4.7. ИЗПЪЛНИТЕЛЯТ е длъжен да замени дефектната или неотговаряща на изискванията стока, констатирано в съответствие с т. 5.2. или т. 6.5. на настоящия договор, в сроковете, определени в договора.

4.8. ИЗПЪЛНИТЕЛЯТ има право да получи цената на поръчаната, реално доставена и приета стока, съгласно условията на настоящия договор.

4.9. За изпълнението на доставките и/или услугите по предмета на настоящия договор, **ИЗПЪЛНИТЕЛЯТ** няма да използва подизпълнител/и. В случай че **ИЗПЪЛНИТЕЛЯТ** сключи договор за подизпълнение, в срок до **3 (три) дни** от датата на сключване изпраща оригинален екземпляр от същия на **ВЪЗЛОЖИТЕЛЯ** заедно с доказателства, че са изпълнени условията по чл. 66, ал. 2 и ал. 11 от ЗОП, както и че по отношение на подизпълнителя не са налице основанията за задължително отстраняване по чл. 54, ал. 1 и определените в обявлението за обществената поръчка основания за отстраняване по чл. 55, ал. 1 от ЗОП, както и посочените в обявлението специфични национални основания за отстраняване.

4.10. ИЗПЪЛНИТЕЛЯТ няма право да възлага изпълнението на една или повече от работите, включени в предмета на договора, на лица, с които не са сключени и предоставени на **ВЪЗЛОЖИТЕЛЯ** договори за подизпълнение.

4.11. ИЗПЪЛНИТЕЛЯТ заменя подизпълнител, когато:

1. За подизпълнителя е налице или възникне обстоятелство за задължително отстраняване по чл. 54, ал. 1 от ЗОП или определено от **ВЪЗЛОЖИТЕЛЯ** в обявлението за обществената поръчка основание за отстраняване по чл. 55, ал. 1 от ЗОП или посочено в обявлението за поръчката специфично национално основание за отстраняване;

2. Подизпълнителят не отговаря на нормативно изискване за изпълнение на работите, включени в предмета на договора за подизпълнение;

3. Договорът за подизпълнение е прекратен по вина на подизпълнителя, включително ако подизпълнителят превъзлага една или повече работи, включени в предмета на договора за подизпълнение.

4.12. ИЗПЪЛНИТЕЛЯТ е длъжен да прекрати договор за подизпълнение, ако по време на изпълнението му за подизпълнителя възникне обстоятелство за задължително отстраняване по чл. 54, ал. 1 от ЗОП или определено от **ВЪЗЛОЖИТЕЛЯ** в обявлението за обществената поръчка основание за отстраняване по чл. 55, ал. 1 от ЗОП или посочено в обявлението за поръчката специфично национално основание за отстраняване, както и ако подизпълнителят превъзлага една или повече работи, включени в предмета на договора за подизпълнение.

4.13. В случаите по т. 4.11. и т. 4.12. **ИЗПЪЛНИТЕЛЯТ** сключва нов договор за подизпълнение или допълнително споразумение към договор за подизпълнение и изпраща оригинален екземпляр на **ВЪЗЛОЖИТЕЛЯ** в срок до **3 (три) дни** от датата на сключването му, заедно с доказателства, че са изпълнени условията по чл. 66, ал. 2 и ал. 11 от ЗОП, както и че по отношение на подизпълнителя не са налице основанията за задължително отстраняване по чл. 54, ал. 1 и определените в обявлението за обществената поръчка основания за отстраняване по чл. 55, ал. 1 от ЗОП, както и посочените в обявлението специфични национални основания за отстраняване.

4.14. Сключване на договор за подизпълнение или на допълнително споразумение към договор за подизпълнение не освобождава **ИЗПЪЛНИТЕЛЯ** от отговорността му за изпълнение на настоящия договор. Използване на подизпълнител/и не изменя задълженията на **ИЗПЪЛНИТЕЛЯ** по договора. **ИЗПЪЛНИТЕЛЯТ** отговаря за действията и бездействията на подизпълнителя/ите като за свои действия съответно бездействия.

4.15. Приложимите клаузи на договора са задължителни за изпълнение от подизпълнителя/ите.

4.16. ВЪЗЛОЖИТЕЛЯТ има право да извършва директни разплащания с подизпълнител/и на **ИЗПЪЛНИТЕЛЯ** при условията на чл. 66, ал. 4 – 8 от ЗОП.

4.17. Доставка на стоки, материали или оборудване, необходими за изпълнението на обществената поръчка, не се счита за наемане на подизпълнител, когато такава доставка не включва монтаж, както и сключването на договори за услуги, които не са част от настоящия договор за обществена поръчка, съответно - от договора за подизпълнение.

5. ПРАВА И ЗАДЪЛЖЕНИЯ НА ВЪЗЛОЖИТЕЛЯ

5.1. **ВЪЗЛОЖИТЕЛЯТ** се задължава да определи свой представител за приемане на стоката по т. 1.1. с приемно-предавателния протокол по т. 1.3.

5.2. (1) **ВЪЗЛОЖИТЕЛЯТ** провежда входящ контрол за качество на доставената стока с цел установяване на съответствието ѝ с изискванията, посочени в настоящия договор и приложенията към него. За проведения входящ контрол **ВЪЗЛОЖИТЕЛЯТ** изготвя протокол.

(2) При установяване на недостатъци по време на входящия контрол, **ВЪЗЛОЖИТЕЛЯТ** е длъжен писмено да уведоми **ИЗПЪЛНИТЕЛЯ** в срок до 10 /десет/ дни от датата на протокола по ал. 1. В писменото уведомление по предходното изречение **ВЪЗЛОЖИТЕЛЯТ** описва недостатъците (дефектите) на доставената стока и начина за отстраняването им. **ИЗПЪЛНИТЕЛЯТ** е длъжен да прегледа уведомлението с констатациите на **ВЪЗЛОЖИТЕЛЯ** за недостатъци (дефекти) на стоката и да го уведоми писмено (по факс или на електронна поща) за това дали приема констатациите - съответно предложеният начин за отстраняване на недостатъците (дефектите) или не ги приема. **ИЗПЪЛНИТЕЛЯТ** следва да изпълни задължението си за уведомяване по предходното изречение в срок до 1 /един/ работен ден от датата на получаване на уведомлението на **ВЪЗЛОЖИТЕЛЯ** за резултатите от входящия контрол. В случай че **ИЗПЪЛНИТЕЛЯТ** не уведоми **ВЪЗЛОЖИТЕЛЯ** за решението си относно констатациите от входящия контрол в срока по предходното изречение, се счита, че не ги приема, вследствие на което **ВЪЗЛОЖИТЕЛЯТ** пристъпва към съставянето на констативен протокол по ал. 3. В случай че **ИЗПЪЛНИТЕЛЯТ** приеме констатациите и предложенията на **ВЪЗЛОЖИТЕЛЯ**, констативен протокол по ал. 3 не се съставя, а **ИЗПЪЛНИТЕЛЯТ** е длъжен да отстрани констатираните недостатъци (дефекти) в срок до 15 /петнадесет/ календарни дни, считано от датата на писменото им приемане. В случай че **ИЗПЪЛНИТЕЛЯТ** не приеме констатациите и предложенията на **ВЪЗЛОЖИТЕЛЯ**, последният го уведомява писмено за дата, час и място за съставяне на констативен протокол по ал. 3. Писменото уведомление за съставянето на констативен протокол по ал. 3 се изпраща на **ИЗПЪЛНИТЕЛЯ** не по-късно от 3 /три/ дни преди посочената в уведомлението дата за съставяне на протокола.

(3) При отказ на **ИЗПЪЛНИТЕЛЯ** да приеме констатациите на **ВЪЗЛОЖИТЕЛЯ** относно недостатъците (дефектите) на стоката и начина на тяхното отстраняване по предходната алинея, страните по договора съставят и подписват констативен протокол, в който се описват установените недостатъци, начинът и срокът за тяхното отстраняване. Срокът за отстраняване на недостатъците (дефектите) на стоката не може да бъде по-дълъг от 15 /петнадесет/ календарни дни.

(4) Неявяването на **ИЗПЪЛНИТЕЛЯ** за съставяне и подписване на констативния протокол по предходната алинея не го освобождава от отговорност. В този случай констативният протокол се съставя само от представители на **ВЪЗЛОЖИТЕЛЯ** и се изпраща на **ИЗПЪЛНИТЕЛЯ** по факс или електронна поща за изпълнение. В този случай срокът за отстраняване на недостатъците, посочен в констативния протокол, започва да тече от датата на изпращането на протокола на **ИЗПЪЛНИТЕЛЯ**.

(5) При съставянето на констативния протокол по ал. 3, респективно по ал. 4, страните отчитат уговореното в т. 5.3. от договора.

5.3. При установяване на недостатъци (дефекти) на стоката по реда на т. 5.2. или т. 6.5. от договора **ВЪЗЛОЖИТЕЛЯТ** има следните алтернативни права:

1. да иска замяна на дефектната или неотговаряща на изискванията стока с нова за сметка на **ИЗПЪЛНИТЕЛЯ**; или

2. да задържи стоката и да иска отбив от цената; или

3. да откаже да приеме стоката или да върне приетата, но дефектна или неотговаряща на изискванията стока, съответно да не я заплати или ако вече е заплатена, да иска връщането на платената за нея цена.

5.4. При доставка на дефектна стока или стока, която не отговаря на изискванията на **ВЪЗЛОЖИТЕЛЯ**, констатирано в съответствие с т. 5.2. или т. 6.5., и в случай че **ИЗПЪЛНИТЕЛЯТ** не отстрани недостатъците, съответно не замени дефектната стока с качествена в уговорените срокове, то **ВЪЗЛОЖИТЕЛЯТ** има право да предприеме действия за отстраняване на недостатъците от трета страна или да ги отстрани сам, за сметка на **ИЗПЪЛНИТЕЛЯ**. В този случай **ВЪЗЛОЖИТЕЛЯТ** има право на неустойката по т. 7.2.

5.5. В случаите на т. 5.3., **ВЪЗЛОЖИТЕЛЯТ** може да приеме неотговарящата на изискванията или дефектна стока на отговорно пазене, като вземе всички възможни мерки за безопасното ѝ съхранение за максимален срок от един месец.

5.6. **ВЪЗЛОЖИТЕЛЯТ** е длъжен, съгласно условията на този договор, да изплати на **ИЗПЪЛНИТЕЛЯ** договорената цена за поръчаната, реално доставена и приета стока.

5.7. **ВЪЗЛОЖИТЕЛЯТ** приема изпълнението на дейност по договора за обществена поръчка, за която **ИЗПЪЛНИТЕЛЯТ** е сключил договор за подизпълнение, в присъствието на **ИЗПЪЛНИТЕЛЯ** и на подизпълнителя.

5.8. При приемането на работата **ИЗПЪЛНИТЕЛЯТ** може да представи на **ВЪЗЛОЖИТЕЛЯ** доказателства, че договорът за подизпълнение е прекратен, или работата или част от нея не е извършена от подизпълнителя.

6. ГАРАНЦИИ И РЕКЛАМАЦИИ

6.1. При подписване на настоящия договор **ИЗПЪЛНИТЕЛЯТ** представя гаранция за изпълнение на стойност 2947.17 лв. (две хиляди деветстотин четиридесет и седем лева и 17 ст.), (представляваща 1 % от максималната прогнозна стойност на поръчката за съответната обособена позиция, за която се сключва договора) под формата на:

- паричен депозит по сметка на **ВЪЗЛОЖИТЕЛЯ**, както следва: SWIFT (BIC): UNCRBGSF; Банкова сметка (IBAN) в лева: BG43 UNCR 7630 1002 ERPB UL; при банка: Уникредит Булбанк;
- безусловна и неотменяема банкова гаранция, издадена в полза на **ВЪЗЛОЖИТЕЛЯ** със срок на валидност 50 /петдесет/ месеца (*датата на издаването на банковата гаранция не може да предхожда датата на Решението на Възложителя за избор на изпълнител на поръчката*);
- **застраховка**, която обезпечава изпълнението чрез покритие на отговорността на **Изпълнителя**, която следва да е с размер на застрахователното обезщетение, най-малко определения в настоящата точка размер, следва да бъде със срок 50 /петдесет/ месеца или 12 /дванадесет/ месеца (*в съответствие с обособена позиция, за която се сключва договора*), считано от датата на издаването ѝ.

6.2. (1) Гаранцията за изпълнение ще компенсира **ВЪЗЛОЖИТЕЛЯ** за всякакви вреди и загуби, причинени вследствие виновно неизпълнение/ забава на договора (задължения по договора) от страна на **ИЗПЪЛНИТЕЛЯ**, както и за произтичащите от тях неустойки. В случай че претърпените вреди на **ВЪЗЛОЖИТЕЛЯ** са в по-голям размер от размера на гаранцията за изпълнение по предходната точка, **ВЪЗЛОЖИТЕЛЯТ** има право да потърси обезщетение по общия съдебен ред пред компетентния български съд.

(2) При всяко усвояване на суми от гаранцията за изпълнение **ВЪЗЛОЖИТЕЛЯТ** е длъжен да уведоми **ИЗПЪЛНИТЕЛЯ**, а последният – да допълни размера на гаранцията за изпълнение до посочения в договора размер. Допълването се извършва в срок до **14 (четирнадесет)** календарни дни след датата на уведомяване за усвояването. В противен случай **ВЪЗЛОЖИТЕЛЯТ** има право да развали договора при условията и по реда на т. 9.1, т. 5 по-долу.

(3) При прекратяване или разваляне на договора по вина на **ИЗПЪЛНИТЕЛЯ**, **ВЪЗЛОЖИТЕЛЯТ** усвоява в своя полза гаранцията за изпълнение, като има право да претендира дължимите от **ИЗПЪЛНИТЕЛЯ** санкции и неустойки по съдебен ред, ако гаранцията не е достатъчна да ги покрие в пълен размер.

(4) Банковите разходи по откриването и поддържането на банковата гаранция, съответно разходите по сключването и поддържането на застраховката, в случай че се избере един от тези два вида гаранции за изпълнение са за сметка на **ИЗПЪЛНИТЕЛЯ**. **ВЪЗЛОЖИТЕЛЯТ** не му дължи възстановяване на тези разходи.

(5) **ВЪЗЛОЖИТЕЛЯТ** не дължи лихва за периода, през който паричната сума, внесена като гаранция за изпълнение, законно е престояла у него.

(6) **ВЪЗЛОЖИТЕЛЯТ** има право да инкасира суми от тази гаранция при неизпълнение или забава на договорените задължения от страна на **ИЗПЪЛНИТЕЛЯ**.

6.3. (1) Гаранцията за изпълнение или неинкасираната част от нея ще бъде освободена от **ВЪЗЛОЖИТЕЛЯ** и върната на **ИЗПЪЛНИТЕЛЯ** в срок до 30 /тридесет/ календарни дни след постъпване на писмено искане от страна на **ИЗПЪЛНИТЕЛЯ**, което се подава след изтичане на минимално определения срок на съответната гаранция за изпълнение, определен в т. 6.1., съответно след прекратяването му на друго основание, ако изпълнението е надлежно, освен ако не е усвоена поради неизпълнение.

(2) За срока, през който гаранцията за изпълнение е престояла законосъобразно при **ВЪЗЛОЖИТЕЛЯ**, последният не дължи лихва.

6.4. Гаранционният срок на всяка закупената стока е съгласно Приложение 2 на договора, считано от датата на подписването на приемно-предавателния протокол за приемането ѝ в склада на **ВЪЗЛОЖИТЕЛЯ** при спазване на указанията за съхранение, монтаж и експлоатация на производителя.

6.5. (1) По всяко време от действието на договора, **ВЪЗЛОЖИТЕЛЯТ** има право да проверява доставената стока, която не е в режим на експлоатация, за наличие на скрити недостатъци. Проверката по предходното изречение се извършва от служители на **ВЪЗЛОЖИТЕЛЯ**, притежаващи съответната техническа компетентност, и се удостоверява със съставянето на констативен протокол. При откриване на скрити недостатъци на доставената стока по реда на настоящата точка, същите се считат за гаранционни дефекти и **ИЗПЪЛНИТЕЛЯТ** е длъжен да ги отстрани в съответствие с гаранционните условия, при условие, че са спазени условията за съхранение на стоката.

(2) За гаранционни дефекти на стоката, освен скритите недостатъци по т. 6.5, ал. 1, се считат и всички дефекти на стоката, които са се проявили по време на експлоатацията ѝ и не са резултат от неправилни действия на **ВЪЗЛОЖИТЕЛЯ** и/или негови служители и са в рамките на гаранционния срок по т. 6.4.

(3) При констатиране на дефекти (неизправности) на стоката в рамките на гаранционния срок, **ВЪЗЛОЖИТЕЛЯТ** е длъжен да уведоми писмено **ИЗПЪЛНИТЕЛЯ** в 10- /десет/ дневен срок от откриването им. В писменото уведомление по предходното изречение **ВЪЗЛОЖИТЕЛЯТ** описва недостатъците (дефектите) на стоката и начинът за отстраняването им. **ИЗПЪЛНИТЕЛЯТ** е длъжен да прегледа уведомлението с констатациите на **ВЪЗЛОЖИТЕЛЯ** за недостатъци (дефекти) на стоката и да го уведоми писмено (по факс или на електронна поща) за това дали приема констатациите - съответно предложеният начин за отстраняване на недостатъците (дефектите) или не ги приема. **ИЗПЪЛНИТЕЛЯТ** следва да изпълни задължението си за уведомяване по предходното изречение в срок до 5 /пет/ работни дни от датата на получаване на уведомлението на **ВЪЗЛОЖИТЕЛЯ** за констатирания дефект на стоката в рамките на гаранционния срок. В случай че **ИЗПЪЛНИТЕЛЯТ** не уведоми **ВЪЗЛОЖИТЕЛЯ** за решението си по отношение на предявената reklamacия в срока по предходното изречение, се счита, че не я приема, вследствие на което **ВЪЗЛОЖИТЕЛЯТ** пристъпва към съставянето на констативен протокол. За съставянето и съдържанието на констативния протокол се прилагат съответно т. 5.2, ал. 2, 3, 4 и 5. При съставянето на констативния протокол страните отчитат уговореното в т. 6.6.

6.6. В рамките на гаранционния срок по т. 6.4, всички разходи по отстраняване на дефекти и/или замяна на стоката с нова, са за сметка на **ИЗПЪЛНИТЕЛЯ**.

6.7. Ако в рамките на гаранционния срок се констатират фабрични дефекти, които не могат да бъдат отстранени от **ИЗПЪЛНИТЕЛЯ** в срок до 15 /петнадесет/ календарни дни от датата, на която неизправната стока му е предадена за ремонт, **ИЗПЪЛНИТЕЛЯТ** е длъжен да замени дефектната стока с нова в срок до 1 (един) месец, считано от изтичането на 15-дневния срок за ремонт на стоката.

7. ОТГОВОРНОСТИ

7.1. При забава за изпълнение на задължения по този договор, с изключение на случаите по т. 8.1 на договора, **ИЗПЪЛНИТЕЛЯТ** дължи на **ВЪЗЛОЖИТЕЛЯ** неустойка в размер на 0,2% за всеки пълен ден забава, но не повече от 10% общо върху стойността на неизпълненото задължение.

7.2. За всеки отделен случай на неизпълнение на задълженията в рамките на гаранционния срок (с изключение на случаите по т. 8.1), **ИЗПЪЛНИТЕЛЯТ** дължи на **ВЪЗЛОЖИТЕЛЯ** неустойка, равна на 10% от стойността на реално доставената, но дефектна (неизправна) стока, по отношение на която е възникнало неизпълненото гаранционно задължение.

7.3. **ВЪЗЛОЖИТЕЛЯТ** има право също така да претендира неустойка в долупосочените размери, в следните случаи:

1. при прекратяване на договора по т. 9.1., т. 2 - 100 % от стойността на гаранцията за изпълнение на договора, посочена в т. 6.1;

2. при отказ на **ИЗПЪЛНИТЕЛЯ** да изпълни поръчка за доставка при условията на този договор - 50 % от стойността на гаранцията за изпълнение на договора, посочена в т. 6.1;

3. при прекратяване на договора по т. 9.1., т. 3 и т. 4 - 100 % от стойността на гаранцията за изпълнение на договора, посочена в т. 6.1.

7.4. При забава за плащане, **ВЪЗЛОЖИТЕЛЯТ** дължи на **ИЗПЪЛНИТЕЛЯ** обезщетение в размер на законната лихва за забава (равна на основния лихвен процент (ОЛП), обявен от БНБ, плюс 10%), начислена върху стойността на закъснялото плащане за периода на забавата, като

стойността на обезщетението не може да бъде повече от 10% общо от стойността на забавеното плащане.

7.5. Неустойките по настоящия договор се заплащат в срок до 10 (десет) календарни дни, считано от датата на писмената претенция за тях от изправната до неизправната страна. **ВЪЗЛОЖИТЕЛЯТ** има право, ако в определения срок за плащане на дължимата неустойка **ИЗПЪЛНИТЕЛЯТ** не изпълни задължението си, да се удовлетвори за сумата на неустойката от гаранцията за изпълнение на договора в съответствие с т. 6.2 по-горе или да я прихване от следващо дължимо плащане по договора.

7.6. В случай че не е уговорено друго, неустойките се начисляват върху стойността на закъснялото/неизпълнено задължение без ДДС.

7.7. В случаите, когато посочените по-горе неустойки не покриват действителния размер на претърпените от **ВЪЗЛОЖИТЕЛЯ** вреди, той може да търси от **ИЗПЪЛНИТЕЛЯ** по съдебен ред разликата до пълния размер на претърпените вреди и пропуснатите ползи.

7.8. В случай че **ИЗПЪЛНИТЕЛЯТ** не изпълни задължението си да изпрати на **ВЪЗЛОЖИТЕЛЯ** оригинален екземпляр от договор за подизпълнение/допълнително споразумение към договор за подизпълнение по т. 4.9 и/или 4.13 от настоящия договор в срок до три дни от датата на сключване на договора, съответно споразумението към него, то той дължи на **ВЪЗЛОЖИТЕЛЯ** неустойка в размер на 2 000.00 лева.

7.9. При нарушаване на задължение по раздел 11 по-долу, виновната страна дължи на изправната страна неустойка за всеки конкретен случай на нарушение в размер на 50% от гаранцията за изпълнение, заедно с обезщетяване на всички вреди над сумата на неустойката, настъпили вследствие нарушаване на задълженията по раздел 11 от договора.

8. НЕПРЕОДОЛИМА СИЛА ИЛИ НЕПРЕДВИДИМИ СЪБИТИЯ

8.1 В случаи на непреодолима сила по смисъла на чл. 306 от Търговския закон или на непредвидими събития и доколкото тези събития се отразяват върху изпълнението на задълженията на двете страни по договора, сроковете за изпълнение трябва да бъдат удължени за времето, през което е траела непреодолимата сила или непредвидимите събития. Страните се споразумяват за непредвидими събития да се считат издадени или изменени нормативни или ненормативни актове на държавни или общински органи, настъпили по време на изпълнение на договора, които се отразяват на изпълнението на задълженията, на която и да е от страните.

8.2 Двете страни трябва взаимно да се уведомяват писмено за началото и края на тези събития, както следва:

8.2.1. за непреодолимата сила известието трябва да бъде потвърдено от Търговската камара на страната, в която е настъпило, и да бъде изпратено на другата страна до 14 (четиринадесет) дни след започването му.

8.2.2. за непредвидимите събития – в 14-дневен срок от издаването или изменението на нормативен или ненормативен акт на държавен или общински орган.

8.3 В случай на непреодолима сила или непредвидимо събитие в страната на **ИЗПЪЛНИТЕЛЯ** и/или **ВЪЗЛОЖИТЕЛЯ** и ако то доведе до закъснение в изпълнението на задълженията на някоя от страните за повече от 1 (един) месец, всяка от страните има право да прекрати договора по т. 9.3.

9. РАЗВАЛЯНЕ И ПРЕКРАТЯВАНЕ НА ДОГОВОРА

9.1. ВЪЗЛОЖИТЕЛЯТ има право:

1. да развали договора в случаите на т. 4.5. от договора;
2. да прекрати договора с 10-дневно писмено предизвестие отправено до **ИЗПЪЛНИТЕЛЯ** при забава на **ИЗПЪЛНИТЕЛЯ** с повече от 30 дни, без да са налице обстоятелствата по т. 8.1, като в този случай **ВЪЗЛОЖИТЕЛЯТ** има право на неустойката по т. 7.3., т. 1;
3. да прекрати договора с 30-дневно писмено предизвестие до **ИЗПЪЛНИТЕЛЯ**, при повторна доставка на партида дефектна стока или на стоката, неотговаряща на изискванията на **ВЪЗЛОЖИТЕЛЯ**, посочени в договора и в приложенията към него, когато това обстоятелство е установено по реда на точка 5.2. от настоящия договор, като в този случай **ИЗПЪЛНИТЕЛЯТ** дължи неустойката по т. 7.3., т. 3. Настоящата клауза се прилага и в случаите, когато:

а) двете доставени партиди дефектна стока и/или стока, неотговаряща на изискванията на **ВЪЗЛОЖИТЕЛЯ**, не са поредни;

б) в рамките на срока на договора е установено един или повече пъти по реда на т. 6.5. и един или повече пъти по реда на т. 5.2. (кумулятивно), че доставена стока е дефектна и/или не отговаря на изискванията на **ВЪЗЛОЖИТЕЛЯ**, посочени в договора и в приложенията към него.

4. да прекрати договора без предизвестие, в случай, че по реда на т. 6.5 към **ИЗПЪЛНИТЕЛЯ** са отправяни три или повече претенции (които не е задължително да са последователни) за гаранционни дефекти на доставената стока, дори същите да са били отстранени. В този случай **ИЗПЪЛНИТЕЛЯТ** дължи неустойката по т. 7.3., т. 3.

5. да развали договора без предизвестие, чрез писмено уведомление до **ИЗПЪЛНИТЕЛЯ**, в хипотезата на т. 6.2. ал. 2. по-горе;

9.2. Настоящият договор може да се прекратява по взаимно писмено съгласие по всяко време, като двете страни уреждат взаимоотношенията си до момента на прекратяването.

9.3. В случаите на т. 8.3., всяка от страните има право да прекрати договора с 10-дневно писмено предизвестие до другата страна.

9.4. Договорът се прекратява и в следните случаи:

1. по т. 2.3; и

2. по т. 3.1.

9.5. Извън хипотезите по предходните точки, всяка една от страните може да развали настоящия договор на общо основание при условията и по реда на чл. 87 от Закона за задълженията и договорите (ЗЗД).

10. РЕШАВАНЕ НА СПОРОВЕ

10.1. Всички спорове, възникнали във връзка с тълкуването и/или изпълнението на договора, се решават чрез преговори и постигане на взаимно изгодни договорености, материализирани в писмена форма за валидност.

10.2. Всички спорове, породени от този договор или отнасящи се до него, включително споровете, породени или отнасящи се до неговото тълкуване, недействителност, изпълнение или прекратяване, както и споровете за попълване празноти в него или приспособяването му към нововъзникнали обстоятелства, за които не е постигнато съгласие по реда на предходната точка, ще бъдат разрешавани по общия гражданскоправен ред, от компетентния съд в Република България със седалище в гр. София.

10.3. Отнасянето на спора за решаване от компетентния съд не ще се счита за причина за спирането на изпълнението на други задължения по настоящия договор, които нямат отношение към предмета на спора.

10.4. Решение от компетентен съд или изменение на законодателството, което прави някое от условията на този договор невалидно, недействително или неизпълнимо, ще се отнася само до това условие и няма да прави целия договор или някакво друго условие от него невалиден, недействителен или неизпълним и всички други условия на договора ще останат в пълна сила и ефект, така както са уговорени от страните. Страните поемат задължението да положат всички усилия, за да се договорят за заместващо условие на невалидното, недействителното или неизпълнимото условие с валидно, действително и изпълнимо условие, което най-близко отразява целта на невалидното, недействителното или неизпълнимото условие.

11. КОНФИДЕНЦИАЛНОСТ

11.1. Страните се задължават да пазят и да не допускат разпространяването на информацията определена за конфиденциална, получена от всяка от страните по повод сключването или по време на срока на действие на този договор, както и да използват тази информация единствено за целите на изпълнението. Страните ще считат за конфиденциална информацията съдържаща се в договора и информацията във връзка с начина на изпълнението му, както и всяка информация която се съдържа на хартиен или магнитен носител и е създадена или предоставена на някоя от страните във връзка с изпълнението на договора. Конфиденциална е и всяка информация, която е станала достъпна на някоя от страните по повод изпълнението на договора и която представлява ноу-хау, схеми на складове съответно схеми за достъп и охрана или фирмена тайна на другата страна, или която е определена изрично при предоставянето ѝ от съответната страна за конфиденциална. Конфиденциална е и информацията свързана с лични данни, станали известни на някоя от страните във връзка със сключването или изпълнението на договора.

11.2. Страните се съгласяват, че въпреки прекратяването на този договор поради каквато и да е причина, клаузите свързани с конфиденциалност, ще са в сила и задълженията във връзка с тях ще бъдат валидни за период от 2 (две) години след прекратяване на договора.

11.3. Клаузите за конфиденциалност не се прилагат когато някоя от страните е длъжна да предостави информация по договора на компетентен държавен орган, който е поискал тази информация във връзка с правомощията му по закон. При предоставяне на информация по тази точка, страната която я дава е длъжна незабавно да уведоми писмено другата страна.

12. ЗАКЛЮЧИТЕЛНИ РАЗПОРЕДБИ

12.1. Договорът влиза в сила считано от датата на подписването му от страните.

12.2. По отношение на този договор и за неуредените в него въпроси е приложимо действащото в Република България законодателство.

12.3. Всички съобщения и уведомления на страните по настоящия договор ще се извършват само в писмена форма, като условие за действителност. Тази форма ще се счита за спазена, ако съобщението е изпратено по e-mail или факс, доколкото съществува техническа възможност за установяване на момента на получаване на съобщението/уведомлението чрез генериране на известие за доставяне от техническото средство на изпращане.

Неразделна част от настоящия договор са следните приложения:

1. Техническа спецификация;
2. Техническо предложение на Изпълнителя;
3. Ценово предложение на Изпълнителя;
4. Гаранция за изпълнение;
5. Декларация по чл. 6, ал. 2 от Закона за мерките срещу изпирането на пари.

Договорът се състои от ³⁸ (тридесет и осем) и е изготвен в два еднообразни екземпляра на български език – по един за всяка от страните, които след като се запознаха със съдържанието му и го приеха, подписаха договора, както следва:

ВЪЗЛОЖИТЕЛ:

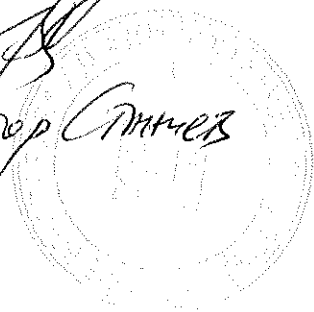

Владимир Станчев

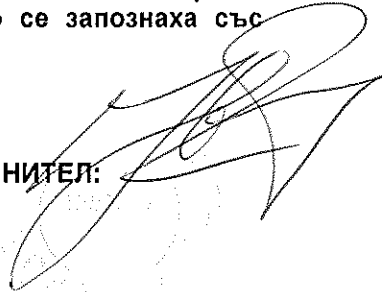

ИЗПЪЛНИТЕЛ:

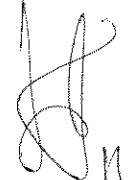

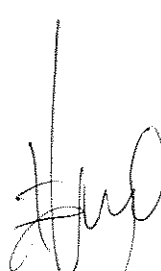

Димитър Стефанов



Приложение 1. Техническа спецификация
към договор за обществена поръчка с предмет: „Доставка на инструменти за обезпечаване на дейността на звената в ЧЕЗ Разпределение България АД“

ТЕХНИЧЕСКА СПЕЦИФИКАЦИЯ

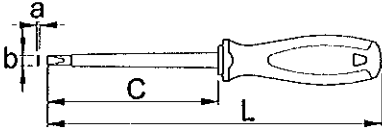
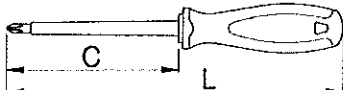
Технически изисквания и спецификации за изпълнение на поръчката за **ОБОСОБЕНА ПОЗИЦИЯ 1 – „Доставка на ръчни инструменти“**

| № | Наименование на инструмент, описание, гаранционен срок |
|---|---|
| 1 | <p>Изолирана отвертка За монтаж и демонтаж на винтове с шлиц \emptyset под напрежение до 1000V (права отвертка).</p> <p>Изцяло изолирана, с ергономична мултикомпонентна обла ръкохватка с противоплъзгаща защита, двукомпонентна изолация, с щампована неизтриваема маркировка, стерженът е изработен от хром-ванадиева стомана, маслоустойчива ръкохватка.</p> <p>Сертификат за изолация min 1000V. axb / C / L</p> <p>Тип 1 - 0,4x2,5 / 75 / 160 Тип 2 - 0,8x4,0 / 100 / 185 Тип 3 - 1,2x6,5 / 150 / 260</p> <p>В размерите се допуска отклонение $\pm 15\%$</p>  <p>Отвертките трябва да се предлагат отделно, а не в комплект.</p> <p>Минимален гаранционен срок: 24 месеца</p> |
| 2 | <p>Изолирана отвертка За монтаж и демонтаж на винтове тип кръст под напрежение до 1000V (кръстата отвертка).</p> <p>Изцяло изолирана, с ергономична мултикомпонентна обла ръкохватка с противоплъзгаща защита, двукомпонентна изолация, с щампована неизтриваема маркировка, стерженът е изработен от хром-ванадиева стомана, маслоустойчива ръкохватка.</p> <p>Сертификат за изолация min 1000V. PH x C / L</p> <p>Тип 1 - PH 1x80/180 Тип 2 - PH 2x100/210 Тип 3 - PH 3x150/270</p> <p>В размерите се допуска отклонение $\pm 15\%$</p>  <p>Отвертките трябва да се предлагат отделно, а не в комплект.</p> <p>Минимален гаранционен срок: 24 месеца</p> |
| 3 | <p>Изолирани комбинирани (универсални) клещи за работа под напрежение до 1000V</p> <p>Металната част е изработена от хром-ванадиева стомана с ергономични дръжки, покрити с неподвижна двукомпонентна маслоустойчива изолация, изцяло изолирана с щампована неизтриваема маркировка, минимално разстояние между челюстите в отворено състояние - 1,5см.</p> <p>Сертификат за изолация min 1000V.</p> <p>размери в мм:</p> <ul style="list-style-type: none"> - дължина 180 \pm10 - дължина на дръжката 140\pm20 - дължина на челюстите (работна)40\pm10 <p>Минимален гаранционен срок: 24 месеца</p> |

| № | Наименование на инструмент, описание, гаранционен срок |
|----|---|
| 4 | <p>Изолирани клещи за рязане на Си и Аl под напрежение до 1000V Металната част е изработена от хром-ванадиева стомана, с ергономични дръжки, покрити с неподвижна двукомпонентна маслоустойчива изолация, изцяло изолирана с щампована неизтриваема маркировка, минимално разстояние между челюстите в отворено състояние - 1,5 см. Сертификат за изолация min 1000V. размери в мм: - дължина 180±10 - дължина на дръжката 140±20 - дължина на челюстите (работна) 30±10</p> <p>Минимален гаранционен срок: 24 месеца</p> |
| 5 | <p>Звездо-гаечни ключове за монтаж и демонтаж на шестостенна гайка - комплект Изцяло изковани от хром-ванадиева стомана, покритие-хром. Размер на гнездото за гайката в мм: 8; 10; 12; 13; 14; 15; 17; 19; 21; 22; 24; 27; 32; 36 Материал - CrV3W Калъф/Кутия</p> <p>Минимален гаранционен срок: 24 месеца</p> |
| 6 | <p>Ключ за монтаж и демонтаж на шестостенна гайка тип "лула"1 - комплект Изцяло изковани от хром-ванадиева стомана, покритие-хром, размер на гнездото за гайката в мм: 8x10; 12x13; 14x15; 17x19; 21x23; 27x32; 36x41 Материал - CrV3W Калъф/Кутия</p> <p>Минимален гаранционен срок: 24 месеца</p> |
| 7 | <p>Чук малък Тегло 1 кг., ±0,1 ергономична дървена дръжка, закалена глава от въглеродна стомана.</p> <p>Минимален гаранционен срок: 24 месеца</p> |
| 8 | <p>Чук голям Ергономична дървена дръжка, тегло 8кг±0,2 закалена глава от въглеродна стомана.</p> <p>Минимален гаранционен срок: 24 месеца</p> |
| 9 | <p>Ключ - раздвижен (водопроводен 2") Челюсти под 90°, ковани челюсти, с индуктивно закалени зъби, материал: хром-ванадий Тегло не повече от 1,5 кг.</p> <p>Минимален гаранционен срок: 24 месеца</p> |
| 10 | <p>Ключ - шестограм - комплект Размери - 2; 2,5; 3; 4; 5; 6; 8; 10 мм; Материал хром-ванадий, закален, никелиран.</p> <p>Минимален гаранционен срок: 24 месеца</p> |
| 11 | <p>Ключ - кръстат за УИП Изцяло изолиран кръстат ключ за работа под напрежение до 1000V; Сертификат за изолация min 1000V С отвор в средата позволяващ вкарването на инструмент; Размери на гнездата: 8мм, 10мм, 13мм, 17мм.</p> <p>Минимален гаранционен срок: 12 месеца</p> |

| № | Наименование на инструмент, описание, гаранционен срок |
|----|--|
| 12 | <p>Плоски клещи за работа под напрежение до 1000V Изработени от висококачествена инструментална закалена стомана, хромирани и полирани, мултикомпонентни ергономични ръкохватки, щампована неизтриваема маркировка за min 1000V. Сертификат за изолация min 1000V. Обща дължина -160мм±10; дължина на дръжката – 100мм±10; Дължина на челюстите (работна) - 50мм ±10</p> <p>Минимален гаранционен срок: 12 месеца</p> |
| 13 | <p>Нож за зачистване на кабели с право острие VDE Изолираща, многокомпонентна дръжка, VDE тествана Ограничител за пръстите в края на дръжката Предпазна капачка Стабилно, неподвижно острие с прав резец Острие: специална инструментална стомана, закалена в масло Сертификат IEC 60900DIN EN 60900 или еквивалентно/и</p> <p>Минимален гаранционен срок: 12 месеца</p> |
| 14 | <p>Нож с пета за сваляне на външна изолация на кабели Изолираща, многокомпонентна дръжка, VDE тествана Ограничител за пръстите в края на дръжката Предпазна капачка Стабилно, неподвижно острие под формата на кука, сърпообразно с опорен накрайник на върха Острие: Хирургична стомана, неръждаема, въздушно закалена Сертификат: IEC 60900DIN EN 60900 или еквивалентно/и</p> <p>Минимален гаранционен срок: 24 месеца</p> |
| 15 | <p>Клещи заголвачки Изработени от висококачествена инструментална закалена стомана, хромирани и полирани, мултикомпонентни ергономични ръкохватки, щампована неизтриваема маркировка за 1000V. Сертификат за изолация 1000V. Обща дължина -160мм; За рязане, зачистване на кабели и оголване на проводници от 1 до минимум 10 мм2</p> <p>Минимален гаранционен срок: 12 месеца</p> |

ВЪЗЛОЖИТЕЛ:

Вицесър Станев



ИЗПЪЛНИТЕЛ:

[Handwritten signature]

[Handwritten signature]

Приложение 2.Техническо предложение на Изпълнителя;
към договор за обществена поръчка с предмет: „Доставка на инструменти за обезпечаване на
дейността на звената в ЧЕЗ Разпределение България АД“

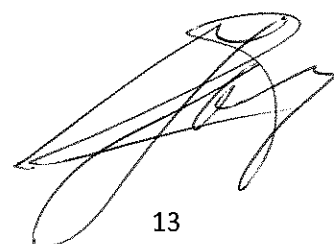
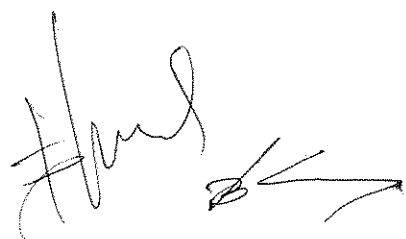

Приложение № 3.1. Техническо предложение за обособена позиция № 1 наименование „Доставка на ръчни инструменти“

ОБРАЗЕЦ!

До „ЧЕЗ Разпределение България“ АД
гр. София, бул. „Цариградско шосе“ № 159

ТЕХНИЧЕСКО ПРЕДЛОЖЕНИЕ
в „открита“ по вид процедура за възлагане на обществена поръчка
с предмет: „Доставка на инструменти за обезпечаване на дейността на звената в ЧЕЗ
Разпределение България АД“,
референтен № PPD17-043“, обособена позиция № 1 наименование „Доставка на ръчни
инструменти“

От: ТЕХНОЕУРОПА ЕООД , със седалище град София и
адрес за кореспонденция бул. „Европа“ №53 , тел.: 0887437287,
факс: __ , e-mail: tehnoevropa2@abv.bg ,

Уважаеми госпожи и господа,

аз долуподписаният инж.Николай Тасов Николов ,
(трите имена)

в качеството си на управител
(длъжност)

на ТЕХНОЕУРОПА ЕООД ,
(наименование на участника)

ЕИК/БУЛСАТ 201714377 - участник в процедура за възлагане на обществена поръчка с предмет:
„Доставка на инструменти за обезпечаване на дейността на звената в ЧЕЗ Разпределение
България АД“, референтен № PPD17-043“,

Декларирам, че предложените от нас инструменти, предмет на обособената позиция отговарят на
техническата спецификация на Възложителя от глава II. Техническа спецификация. Изисквания и
условия на възложителя към изпълнение на предмета на поръчката от документацията за
обществената поръчка, изискванията и условията описани в проекта на договор и приложенията
към него, както следва:

| № | Наименование на инструмент, описание, гаранционен срок | Предложение на участника за доставката на инструменти, притежаващи минимално изискуемите от Възложителя параметри |
|---|---|--|
|---|---|--|

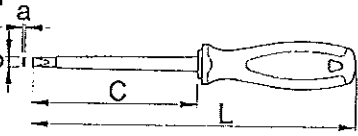
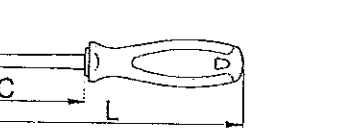
| | | |
|---|--|--|
| 1. | <p>Изолирана отвертка за монтаж и демонтаж на винтове с шлиц Ø под напрежение до 1000V (права отвертка)</p> <p>Изцяло изолирана, с ергономична мултикомпонентна обла ръкохватка с противоплъзгаща защита двукомпонентна изолация, с щампована неизтриваема маркировка, стерженът е изработен от хром-ванадиева стомана, маслоустойчива ръкохватка. Сертификат за изолация min 1000V. axb / C / L</p> <p>Тип 1 - 0,4x2,5 / 75 / 160</p> <p>В размерите се допуска отклонение ±15%</p> <p>Отвертките се предлагат отделно, а не в комплект.</p> | <p>Изолирана отвертка за монтаж и демонтаж на винтове с шлиц Ø до 1000V (права отвертка)</p> <p>Изцяло изолирана, с ергономична мултикомпонентна обла ръкохватка с противоплъзгаща защита двукомпонентна изолация, с щампована неизтриваема маркировка, стерженът е изработен от хром-ванадиева стомана, маслоустойчива ръкохватка. Сертификат за изолация min 1000V. Тип 0,4x2,5 / 75 / 160</p> <p>В размерите се допуска отклонение ±15%</p>  |
| Марка: ... (задължително се попълва от участника) | KRAFTWERK | |
| Модел: ... (задължително се попълва от участника) | 0,4x2,5 / 75 | |
| Производител: ... (задължително се попълва от участника) | KRAFTWERK | |
| Страна на произход: ... (задължително се попълва от участника) | Швейцария | |
| Гаранционен срок: ... (задължително се попълва от участник, не по-малко от 24 месеца) | 24 / двадесет и четири / месеца | |
| 2. | <p>Изолирана отвертка за монтаж и демонтаж на винтове с шлиц Ø под напрежение до 1000V (права отвертка)</p> <p>Изцяло изолирана, с ергономична мултикомпонентна обла ръкохватка с противоплъзгаща защита двукомпонентна изолация, с щампована неизтриваема маркировка, стерженът е изработен от хром-ванадиева стомана, маслоустойчива ръкохватка. Сертификат за изолация min 1000V. axb / C / L</p> <p>Тип 2 - 0,8x4,0 / 100 / 185</p> <p>В размерите се допуска отклонение ±15%</p> <p>Отвертките се предлагат отделно, а не в комплект.</p> | <p>Изолирана отвертка за монтаж и демонтаж на винтове с шлиц Ø до 1000V (права отвертка)</p> <p>Изцяло изолирана, с ергономична мултикомпонентна обла ръкохватка с противоплъзгаща защита двукомпонентна изолация, с щампована неизтриваема маркировка, стерженът е изработен от хром-ванадиева стомана, маслоустойчива ръкохватка. Сертификат за изолация min 1000V. Тип 0,8x4,0 / 100 / 185</p> <p>В размерите се допуска отклонение ±15%</p>  |

| | | |
|----|---|---|
| | Марка: ... (задължително се попълва от участника) | KRAFTWERK |
| | Модел: ... (задължително се попълва от участника) | 0,8x4,0 / 100 |
| | Производител: ... (задължително се попълва от участника) | KRAFTWERK |
| | Страна на произход: ... (задължително се попълва от участника) | Швейцария |
| | Гаранционен срок: ... (задължително се попълва от участник, не по-малко от 24 месеца) | 24 / двадесет и четири / месеца |
| 3. | <p>Изолирана отвертка за монтаж и демонтаж на винтове с шлиц Ø под напрежение до 1000V (права отвертка)</p> <p>Изцяло изолирана, с ергономична мултикомпонентна обла ръкохватка с противоплъзгаща защита</p> <p>двукомпонентна изолация, с щампована неизтриваема маркировка, стерженът е изработен от хром-ванадиева стомана, маслоустойчива ръкохватка.</p> <p>Сертификат за изолация min 1000V. axb / C / L Тип 3 - 1,2x6,5 / 150 / 260</p> <p>В размерите се допуска отклонение ±15%</p> <p>Отвертките се предлагат отделно, а не в комплект.</p> | <p>Изолирана отвертка за монтаж и демонтаж на винтове с шлиц Ø до 1000V (права отвертка)</p> <p>Изцяло изолирана, с ергономична мултикомпонентна обла ръкохватка с противоплъзгаща защита</p> <p>двукомпонентна изолация, с щампована неизтриваема маркировка, стерженът е изработен от хром-ванадиева стомана, маслоустойчива ръкохватка.</p> <p>Сертификат за изолация min 1000V. Тип 1,2x6,5 / 150 / 260</p> <p>В размерите се допуска отклонение ±15%</p> |
| | Марка: ... (задължително се попълва от участника) | KRAFTWERK |
| | Модел: ... (задължително се попълва от участника) | 1,2x6,5 / 150 |
| | Производител: ... (задължително се попълва от участника) | KRAFTWERK |
| | Страна на произход: ... (задължително се попълва от участника) | Швейцария |
| | Гаранционен срок: ... (задължително се попълва от участник, не по-малко от 24 месеца) | 24 / двадесет и четири / месеца |
| | | |

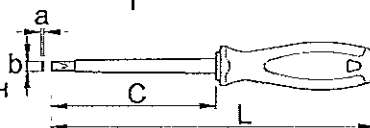

Изолирана отвертка за монтаж и демонтаж на винтове тип кръст под напрежение до 1000V (кръстата отвертка)

4. Изцяло изолирана, с ергономична мултикомпонентна обла ръкохватка с противоплъзгаща защита, двукомпонентна изолация, с щампована неизтриваема маркировка, стерженът е изработен от хром-ванадиева стомана, маслоустойчива ръкохватка. Сертификат за изолация min 1000V.
PH x C / L
Тип 1 - PH 1x80/180

В размерите се допуска отклонение $\pm 15\%$

Отвертките трябва да се предлагат отделно, а не в комплект.

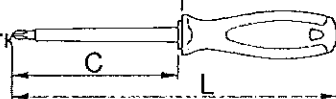

Изолирана отвертка за монтаж и демонтаж на винтове тип кръст до 1000V (кръстата отвертка)

Изцяло изолирана, с ергономична мултикомпонентна обла ръкохватка с противоплъзгаща защита, двукомпонентна изолация, с щампована неизтриваема маркировка, стерженът е изработен от хром-ванадиева стомана, маслоустойчива ръкохватка. Сертификат за изолация min 1000V.
Тип PH 1x80/180
В размерите се допуска отклонение $\pm 15\%$

| | |
|---|---------------------------------|
| Марка: ... (задължително се попълва от участника) | KRAFTWERK |
| Модел: ... (задължително се попълва от участника) | PH 1x80 |
| Производител: ... (задължително се попълва от участника) | KRAFTWERK |
| Страна на произход: ... (задължително се попълва от участника) | Швейцария |
| Гаранционен срок: ... (задължително се попълва от участник, не по-малко от 24 месеца) | 24 / двадесет и четири / месеца |

A large, stylized handwritten signature in black ink, located at the bottom right of the page.

| | | |
|----|---|--|
| 5. | <p>Изолирана отвертка за монтаж и демонтаж на винтове тип кръст под напрежение до 1000V (кръстата отвертка) Изцяло изолирана, с ергономична мултикомпонентна обла ръкохватка с противоплъзгаща защита, двукомпонентна изолация, с щампована неизтриваема маркировка, стерженът е изработен от хром-ванадиева стомана, маслоустойчива ръкохватка. Сертификат за изолация min 1000V. PH x C / L</p> <p>Тип 2 - PH 2x100/210</p> <p>В размерите се допуска $\pm 15\%$</p> <p>Отвертките трябва да се предлагат отделно, а не в комплект.</p> | <p>Изолирана отвертка за монтаж и демонтаж на винтове тип кръст до 1000V (кръстата отвертка) Изцяло изолирана, с ергономична мултикомпонентна обла ръкохватка с противоплъзгаща защита, двукомпонентна изолация, с щампована неизтриваема маркировка, стерженът е изработен от хром-ванадиева стомана, маслоустойчива ръкохватка. Сертификат за изолация min 1000V. Тип PH 2x100/210 В размерите се допуска отклонение $\pm 15\%$</p> |
| | Марка: ... (задължително се попълва от участника) | KRAFTWERK |
| | Модел: ... (задължително се попълва от участника) | PH 2x100 |
| | Производител: ... (задължително се попълва от участника) | KRAFTWERK |
| | Страна на произход: ... (задължително се попълва от участника) | Швейцария |
| | Гаранционен срок: ... (задължително се попълва от участник, не по-малко от 24 месеца) | 24 / двадесет и четири / месеца |
| 6. | <p>Изолирана отвертка за монтаж и демонтаж на винтове тип кръст под напрежение до 1000V (кръстата отвертка) Изцяло изолирана, с ергономична мултикомпонентна обла ръкохватка с противоплъзгаща защита, двукомпонентна изолация, с щампована неизтриваема маркировка, стерженът е изработен от хром-ванадиева стомана, маслоустойчива ръкохватка. Сертификат за изолация min 1000V. PH x C / L</p> <p>Тип 3 - PH 3x150/270</p> <p>В размерите се допуска $\pm 15\%$</p> <p>Отвертките трябва да се предлагат отделно, а не в комплект.</p> | <p>Изолирана отвертка за монтаж и демонтаж на винтове тип кръст до 1000V (кръстата отвертка) Изцяло изолирана, с ергономична мултикомпонентна обла ръкохватка с противоплъзгаща защита, двукомпонентна изолация, с щампована неизтриваема маркировка, стерженът е изработен от хром-ванадиева стомана, маслоустойчива ръкохватка. Сертификат за изолация min 1000V. Тип PH 3x150/270 В размерите се допуска отклонение $\pm 15\%$</p> |

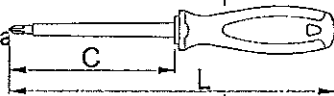
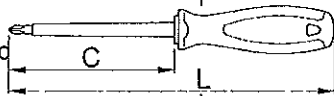

Handwritten signatures and marks on the right side of the page.

| | | |
|----|---|---|
| | Марка: ... (задължително се попълва от участника) | KRAFTWERK |
| | Модел: ... (задължително се попълва от участника) | PH 3x150 |
| | Производител: ... (задължително се попълва от участника) | KRAFTWERK |
| | Страна на произход: ... (задължително се попълва от участника) | Швейцария |
| | Гаранционен срок: ... (задължително се попълва от участник, не по-малко от 24 месеца) | 24 / двадесет и четири / месеца |
| 7. | Изолирани комбинирани (универсални) клещи за работа под напрежение до 1000V | Изолирани комбинирани (универсални) клещи за работа под напрежение до 1000V |
| | Марка: ... (задължително се попълва от участника) | KRAFTWERK |
| | Модел: ... (задължително се попълва от участника) | 3281-180-1000V |
| | Производител: ... (задължително се попълва от участника) | KRAFTWERK |
| | Страна на произход: ... (задължително се попълва от участника) | Швейцария |
| | Гаранционен срок: ... (задължително се попълва от участник, не по-малко от 24 месеца) | 24 / двадесет и четири / месеца |
| | Металната част е изработена от хром-ванадиева стомана с ергономични дръжки, покрити с неподвижна двукомпонентна маслоустойчива изолация, изцяло изолирана с щампована неизтриваема маркировка, минимално разстояние между челюстите в отворено състояние - 1,5см. Сертификат за изолация min 1000V. размери в мм: - дължина 180 ±10 - дължина на дръжката 140±20 - дължина на челюстите (работна)40±10 | Изработени от хром-ванадиева стомана с ергономични дръжки, покрити с неподвижна двукомпонентна маслоустойчива изолация, изцяло изолирана с щампована неизтриваема маркировка, минимално разстояние между челюстите в отворено състояние - 1,5см. Сертификат за изолация min 1000V. размери в мм: - дължина 180 ±10 - дължина на дръжката 140±20 - дължина на челюстите 40±10 |
| 8. | Изолирани клещи за рязане на Cu и Al под напрежение до 1000V | Изолирани клещи за рязане на Cu и Al под напрежение до 1000V |
| | Марка: ... (задължително се попълва от участника) | KRAFTWERK |
| | Модел: ... (задължително се попълва от участника) | 180-1000V |
| | Производител: ... (задължително се попълва от участника) | KRAFTWERK |

| | | |
|----|---|---|
| | Страна на произход: ... (задължително се попълва от участника) | Швейцария |
| | Гаранционен срок: ... (задължително се попълва от участник, не по-малко от 24 месеца) | 24 / двадесет и четири / месеца |
| | Металната част е изработена от хром-ванадиева стомана, с ергономични дръжки, покрити с неподвижна двукомпонентна маслоустойчива изолация, изцяло изолирана с щампована неизтриваема маркировка, минимално разстояние между челюстите в отворено състояние- 1,5см, Сертификат за изолация min 1000V. размери в мм: - дължина 180±10 - дължина на дръжката 140±20 - дължина на челюстите (работна)30±10 | Изработени от хром-ванадиева стомана, с ергономични дръжки, покрити с неподвижна двукомпонентна маслоустойчива изолация, изцяло изолирана с щампована неизтриваема маркировка, минимално разстояние между челюстите в отворено състояние- 1,5см, Сертификат за изолация min 1000V. размери в мм: - дължина 180±10 - дължина на дръжката 140±20 - дължина на челюстите 30±10 |
| 9. | Звездо-гаечни ключове за монтаж и демонтаж на шестостенна гайка - комплект | Звездо-гаечни ключове за монтаж и демонтаж на шестостенна гайка - комплект |
| | Марка: ... (задължително се попълва от участника) | MANNESMANN |
| | Модел: ... (задължително се попълва от участника) | 130-14 |
| | Производител: ... (задължително се попълва от участника) | MANNESMANN |
| | Страна на произход: ... (задължително се попълва от участника) | Германия |
| | Гаранционен срок: ... (задължително се попълва от участник, не по-малко от 24 месеца) | 24 / двадесет и четири / месеца |
| | Изцяло изковани от хром-ванадиева стомана, покритие-хром. Размер на гнездото за гайката в мм: 8; 10; 12; 13; 14; 15; 17; 19; 21; 22; 24; 27; 32; 36 Материал - CrV3W Калъф/Кутия | Изцяло от хром-ванадиева стомана, покритие-хром. Размер на гнездото за гайката в мм: 8; 10; 12; 13; 14; 15; 17; 19; 21; 22; 24; 27; 32; 36 Материал - CrV3W Калъф/Кутия |
| 10 | Ключ за монтаж и демонтаж на шестостенна гайка тип "лула" - комплект | Ключ за монтаж и демонтаж на шестостенна гайка тип "лула" - комплект |
| | Марка: ... (задължително се попълва от участника) | MANNESMANN |
| | Модел: ... (задължително се попълва от участника) | 140-08 |
| | Производител: ... (задължително се попълва от участника) | MANNESMANN |

| | | |
|-----|---|--|
| | Страна на произход: ... (задължително се попълва от участника) | Германия |
| | Гаранционен срок: ... (задължително се попълва от участник, не по-малко от 24 месеца) | 24 / двадесет и четири / месеца |
| | Изцяло изковани от хром-ванадиева стомана, покритие-хром, размер на гнездото за гайката в мм: 8x10; 12x13; 14x15; 17x19; 21x23; 27x32; 36x41 Материал - CrV3W Калъф/Кутия | Изцяло от хром-ванадиева стомана, покритие-хром, размер на гнездото за гайката в мм: 8x10; 12x13; 14x15; 17x19; 21x23; 27x32; 36x41 Материал - CrV3W Калъф/Кутия |
| 11. | Чук малък | Чук малък |
| | Марка: ... (задължително се попълва от участника) | MANNESMANN |
| | Модел: ... (задължително се попълва от участника) | Шлосерски с дървена дръжка |
| | Производител: ... (задължително се попълва от участника) | MANNESMANN |
| | Страна на произход: ... (задължително се попълва от участника) | Германия |
| | Гаранционен срок: ... (задължително се попълва от участник, не по-малко от 24 месеца) | 24 / двадесет и четири / месеца |
| | Тегло 1 кг., ±0,1 ергономична дървена дръжка, закалена глава от въглеродна стомана. | Тегло 1 кг., ±0,1 ергономична дървена дръжка, закалена глава от въглеродна стомана. |
| 12. | Чук голям | Чук голям |
| | Марка: ... (задължително се попълва от участника) | Топмастер 8кг. |
| | Модел: ... (задължително се попълва от участника) | Боен |
| | Производител: ... (задължително се попълва от участника) | Евромастер |
| | Страна на произход: ... (задължително се попълва от участника) | България |
| | Гаранционен срок: ... (задължително се попълва от участник, не по-малко от 24 месеца) | 24 / двадесет и четири / месеца |
| | Ергономична дървена дръжка, тегло 8кг ± 0,2 закалена глава от въглеродна стомана. | Ергономична дървена дръжка, тегло 8кг ± 0,2 закалена глава от въглеродна стомана. |
| 13. | Ключ - раздвижен (водопроводен 2") | Ключ - раздвижен (водопроводен 2") |
| | Марка: ... (задължително се попълва от участника) | MANNESMANN |

| | | |
|-----|--|---|
| | Модел: ... (задължително се попълва от участника) | Ключ тръбен 90°- 2" |
| | Производител: ... (задължително се попълва от участника) | MANNESMANN |
| | Страна на произход: ... (задължително се попълва от участника) | Германия |
| | Гаранционен срок: ... (задължително се попълва от участник, не по-малко от 24 месеца) | 24 / двадесет и четири / месеца |
| | Челюсти под 90°, ковани челюсти, с индуктивно закалени зъби, материал: хром-ванадий Тегло: не повече от 1,5 кг. | Челюсти под 90°, ковани челюсти, с индуктивно закалени зъби, материал: хром-ванадий Тегло: не повече от 1,5 кг |
| 14. | Ключ - шестограм комплект | Ключ - шестограм комплект |
| | Марка: ... (задължително се попълва от участника) | MANNESMANN |
| | Модел: ... (задължително се попълва от участника) | 8-ПК |
| | Производител: ... (задължително се попълва от участника) | MANNESMANN |
| | Страна на произход: ... (задължително се попълва от участника) | Германия |
| | Гаранционен срок: ... (задължително се попълва от участник, не по-малко от 24 месеца) | 24 / двадесет и четири / месеца |
| | Размери - 2; 2,5; 3; 4; 5; 6; 8; 10 мм; Материал хром-ванадий, закален, никелиран; | Размери - 2; 2,5; 3; 4; 5; 6; 8; 10 мм; Материал хром-ванадий, закален, никелиран; |
| 15. | Ключ - кръстат за УИП | Ключ - кръстат за УИП |
| | Марка: ... (задължително се попълва от участника) | GRH |
| | Модел: ... (задължително се попълва от участника) | Ключ – кръстат 1000V |
| | Производител: ... (задължително се попълва от участника) | GRH |
| | Страна на произход: ... (задължително се попълва от участника) | Германия |
| | Гаранционен срок: ... (задължително се попълва от участник, не по-малко от 12 месеца) | 24 / двадесет и четири / месеца |

| | | |
|-----|--|--|
| | Изцяло изолиран кръстат ключ за работа под напрежение до 1000V; Сертификат за изолация min 1000V; С отвор в средата позволяващ вкарването на инструмент; Размери на гнездата: 8мм,10мм,13мм, 17мм; | Изцяло изолиран кръстат ключ за работа до 1000V; Сертификат за изолация min 1000V; С отвор в средата позволяващ вкарването на инструмент; Размери на гнездата: 8мм,10мм,13мм, 17мм; |
| 16. | Плоски клещи за работа под напрежение до 1000V | Плоски клещи за работа под напрежение до 1000V |
| | Марка: ... (задължително се попълва от участника) | KRAFTWERK |
| | Модел: ... (задължително се попълва от участника) | 160-1000V |
| | Производител: ... (задължително се попълва от участника) | KRAFTWERK |
| | Страна на произход: ... (задължително се попълва от участника) | Швейцария |
| | Гаранционен срок: ... (задължително се попълва от участник, не по-малко от 12 месеца) | 24 / двадесет и четири / месеца |
| | Изработени от висококачествена инструментална закалена стомана, хромирани и полирани, мултикомпонентни ергономични ръкохватки, щампована неизтриваема маркировка за min 1000V. Сертификат за изолация min 1000V. Обща дължина -160мм±10; дължина на дръжката – 100мм±10; Дължина на челюстите (работна) - 50мм ±10 | Изработени от висококачествена инструментална закалена стомана, хромирани и полирани, мултикомпонентни ергономични ръкохватки, щампована неизтриваема маркировка за min 1000V. Сертификат за изолация min 1000V. Обща дължина -160мм±10; дължина на дръжката – 100мм±10; Дължина на челюстите (работна) - 50мм ±10 |
| 17. | Нож за зачистване на кабели с право острие VDE | Нож за зачистване на кабели с право острие VDE |
| | Марка: ... (задължително се попълва от участника) | GPH |
| | Модел: ... (задължително се попълва от участника) | 500 / 1000V |
| | Производител: ... (задължително се попълва от участника) | GPH |
| | Страна на произход: ... (задължително се попълва от участника) | Германия |
| | Гаранционен срок: ... (задължително се попълва от участник, не по-малко от 12 месеца) | 24 / двадесет и четири / месеца |

| | | |
|----|--|---|
| | <p>Изолираща, многокомпонентна дръжка, VDE тествана Ограничител за пръстите в края на дръжката Предпазна капачка Стабилно, неподвижно острие с прав резец Острие: специална инструментална стомана, закалена в масло Сертификат IEC 60900DIN EN 60900 или еквивалентно</p> | <p>Изолираща, многокомпонентна дръжка, VDE тествана Ограничител за пръстите в края на дръжката Предпазна капачка Стабилно, неподвижно острие с прав резец Острие: специална инструментална стомана, закалена в масло Сертификат IEC 60900DIN EN 60900 или еквивалентно</p> |
| 18 | <p>Нож с пета за сваляне на външна изолация на кабели</p> | <p>Нож с пета за сваляне на външна изолация на кабели</p> |
| | <p>Марка: ... (задължително се попълва от участника)</p> | <p>GPH</p> |
| | <p>Модел: ... (задължително се попълва от участника)</p> | <p>1000V</p> |
| | <p>Производител: ... (задължително се попълва от участника)</p> | <p>GPH</p> |
| | <p>Страна на произход: ... (задължително се попълва от участника)</p> | <p>Германия</p> |
| | <p>Гаранционен срок: ... (задължително се попълва от участник, не по-малко от 24 месеца)</p> | <p>24 / двадесет и четири / месеца</p> |
| | <p>Изолираща, многокомпонентна дръжка, VDE тествана Ограничител за пръстите в края на дръжката Предпазна капачка Стабилно, неподвижно острие под формата на кука, сърпообразно с опорен накрайник на върха Острие: Хирургична стомана, неръждаема, въздушно закалена Сертификат: IEC 60900DIN EN 60900 или еквивалентно/и</p> | <p>Изолираща, многокомпонентна дръжка, VDE тествана Ограничител за пръстите в края на дръжката Предпазна капачка Стабилно, неподвижно острие под формата на кука, сърпообразно с опорен накрайник на върха Острие: Хирургична стомана, неръждаема, въздушно закалена Сертификат: IEC 60900DIN EN 60900</p> |
| 19 | <p>Клеци заголвачки</p> | <p>Клеци заголвачки</p> |
| | <p>Марка: ... (задължително се попълва от участника)</p> | <p>KRAFTWERK</p> |
| | <p>Модел: ... (задължително се попълва от участника)</p> | <p>160-1000V</p> |
| | <p>Производител: ... (задължително се попълва от участника)</p> | <p>KRAFTWERK</p> |
| | <p>Страна на произход: ... (задължително се попълва от участника)</p> | <p>Швейцария</p> |
| | <p>Гаранционен срок: ... (задължително се попълва от участник, не по-малко от 12 месеца)</p> | <p>12 / дванадесет / месеца</p> |

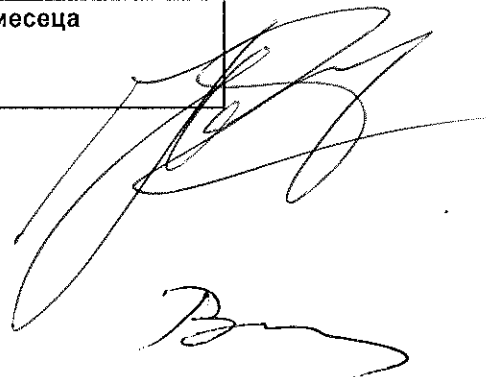

| | |
|--|--|
| <p>Изработени от висококачествена инструментална закалена стомана, хромирани и полирани, мултикомпонентни ергономични ръкохватки, щампована неизтриваема маркировка за 1000V. Сертификат за изолация 1000V. Обща дължина -160мм; За рязане, зачистване на кабели и оголване на проводници от 1 до минимум 10 мм2</p> | <p>Изработени от висококачествена инструментална закалена стомана, хромирани и полирани, мултикомпонентни ергономични ръкохватки, щампована неизтриваема маркировка за 1000V. Сертификат за изолация 1000V. Обща дължина -160мм; За рязане, зачистване на кабели и оголване на проводници от 1 до минимум 10 мм2</p> |
|--|--|

Стоките ще бъдат доставяни в оригинална опаковка на производителя, окомплектовани със декларация за съответствие с техническите изисквания на възложителя, гаранционна карта и инструкция или указание за използване или поддръжка на български език.

1. За доказване на съответствието на предлаганите от нас инструменти с изискванията на Възложителя, прилагаме документите по-долу.
2. Декларирам, че притежаваме копия на цитираните сертификати, доказващи недвусмислено съответствието на всеки от оферираните от нас инструменти в обособената позиция с техническите характеристики в настоящото Техническо предложение и „Глава II. Техническа спецификация от документацията. Изисквания и условия на възложителя към изпълнението на предмета на поръчката“ от документацията за обществената поръчка и ще ги представим при първа доставка.
3. Декларираме, че сме запознати с критериите за възлагане и подбор, и показателите за оценка на офертите от документацията за тази обществена поръчка. Посочените по-горе преимущества са предложени с разбирането, че няма да доведат до повишаване на оценката на нашата оферта, тъй като не са предвидени такива показатели за оценка на офертите от документацията за обществената поръчка.

Бихме желали да обърнем внимание на следните допълнителни преимущества на нашето техническо предложение, спрямо задължителните изисквания и условия по документацията за участие, свързани с изпълнението на настоящата поръчка:

(Опишете кратко Вашите допълнителни предложения, свързани с изпълнението на поръчката)

Срок на доставка на поръчаните инструменти:

Срок на доставка 20/двадесет/ работни дни (не повече от 20 работни дни) след писмена заявка изпратена от възложителя към изпълнителя.

Приложения:

Описание и/ или снимки, или каталози на стоките, които ще се доставят по позицията;

Бележка: Участникът задължително отбелязва кое приложено описание и/ или снимка/и, или каталог/зи на стоките, за кой предлаган от него инструмент се отнася.

Дата 19 / 07 / 2017 година.

Подпис и печат:

Име и Фамилия инж. Николай Тасов Николов

управител
Длъжност на представляващия участник

12

[Handwritten signature]

Клещи комбинирани за работа под напрежение до 1000V

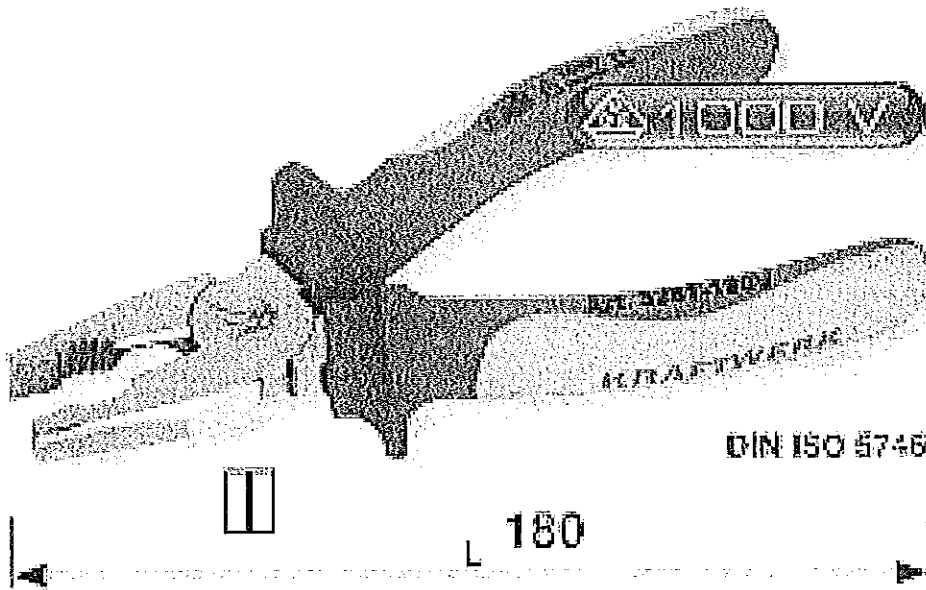

[Handwritten signature]

За Обособена позиция № 1

B. O. *[Handwritten signature]*

[Handwritten signature]

За обособена позиция №1
Правна отвертка

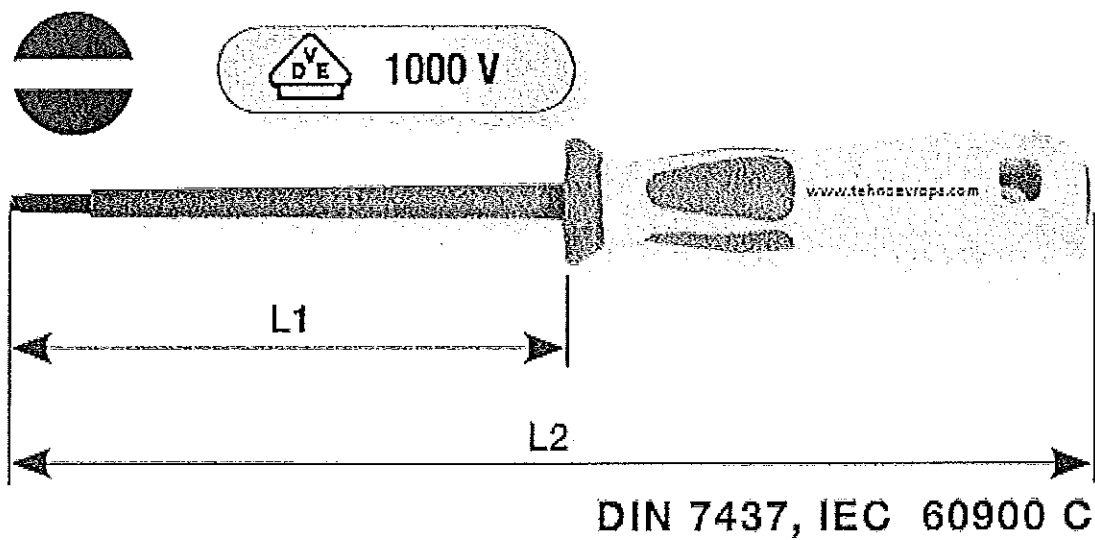

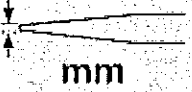
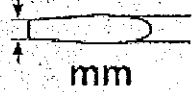
|  mm |  mm | L1 mm | L2 mm |
|--|--|----------|----------|
| 0.4 | 2.5 | 75 | 170 |
| 0.8 | 4 | 100 | 190 |
| 1.2 | 6.5 | 150 | 260 |

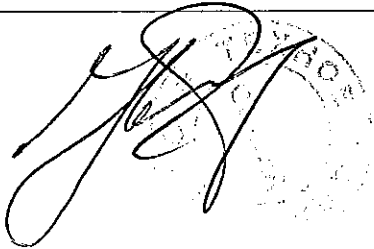
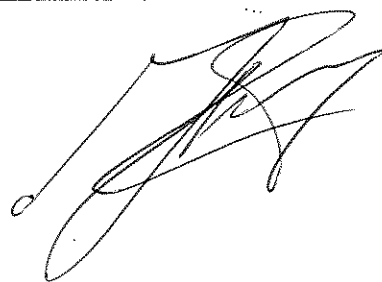
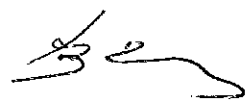
B. O.  
-14- 

За обособена позиция №1

Кръстата отвертка

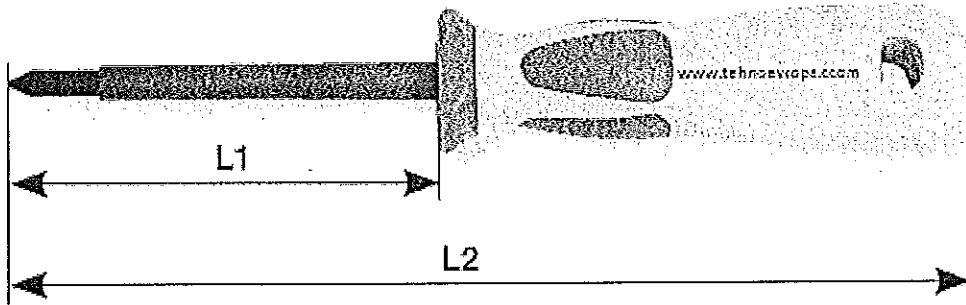
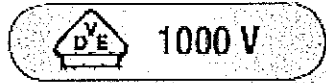

DIN 7438

|  | L1 mm | L2 mm |
|---|----------|----------|
| PH 1 | 80 | 183 |
| PH 2 | 100 | 210 |
| PH 3 | 150 | 270 |

B. O.

Приложение № 4. Декларация за съгласие с клаузите на приложения в документацията проект на договор (прилага се към техническото предложение за всяка от обособените позиции).

ОБРАЗЕЦ!

ДЕКЛАРАЦИЯ

за съгласие с клаузите на приложения в документацията проект на договор

Долуподписаният/-ната/ инж.Николай Тасов Николов ,в качеството ми на представляващ ТЕХНОЕУРОПА ЕООД участник в обществена поръчка с предмет: „Доставка на инструменти за обезпечаване на дейността на звената в ЧЕЗ Разпределение България АД“, референтен № РРД17-043

ДЕКЛАРИРАМ, ЧЕ:

Приемам условията в проекта на договор, приложен в документацията за участие за възлагане на обществената поръчка.

Дата 19/07/2017 г.

Декларатор:

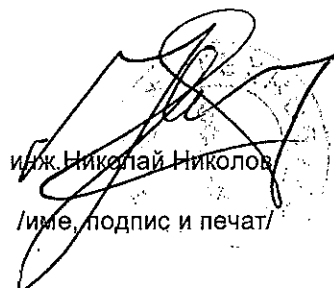
инж.Николай Николов
/име, подпис и печат/



-16-

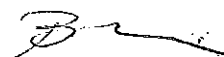



Приложение № 5. Декларация за срока на валидност на офертата (прилага се към техническото предложение за всяка от обособените позиции).

ОБРАЗЕЦ!

ДЕКЛАРАЦИЯ

за срока на валидност на офертата

Долуподписаният/ -ата инж.Николай Тасов Николов,
(собствено, бащино, фамилно име)
притежаващ/а лична карта № 626684426 , издадена на 15.03.2010г. от МВР , гр. София,
адрес: ж.к „Света Троица” ,бл.368
(постоянен адрес)

в качеството ми на управител
(посочва се длъжността)

на ТЕХНОЕУРОПА ЕООД,
(посочете наименованието на участника)

участник в процедура за възлагане на обществена поръчка с предмет: „Доставка на инструменти за обезпечаване на дейността на звената в ЧЕЗ Разпределение България АД”, референтен № РРД17-043”,

ДЕКЛАРИРАМ, ЧЕ:

С подаване на настоящата оферта, направените от нас предложения и поети ангажименти са валидни за срока, посочен в обявлението за поръчка, считано от крайния срок за подаване на офертите.

Дата 19 / 07 / 2017 г.

Декларатор: инж.Николай Николов

/име, подпис и печат/



Забележка:

Декларацията се подписва от законния представител на участника или от надлежно упълномощено лице, което подава офертата.

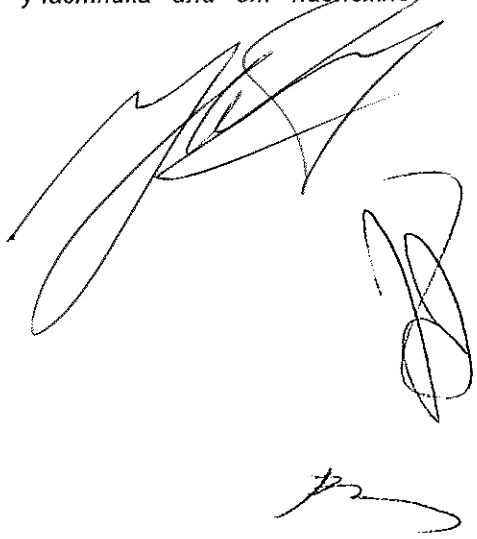
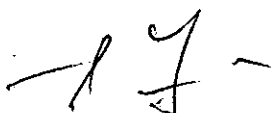

Приложение 3. Ценово предложение на Изпълнителя
към договор за обществена поръчка с предмет: „Доставка на инструменти за обезпечаване на
дейността на звената в ЧЕЗ Разпределение България АД“

